

24 de Março
19 horas
segunda-feira

LEILÃO FAZENDA

PAU D'ALHO

& CONVIDADOS



50 TOUROS

REALIZAÇÃO



PATROCÍNIO



AVALIÇÃO



AGENCIARIA



TRANSMISSÃO



RETRANSMISSÃO



CentralLeiloes

INFORMAÇÕES ☎ (18) 3608.0999 ☎ (18) 99637.2999

#SIGA-NOS 📺 /CentralLeiloes 📱 /centralleiloes

REGULAMENTO DO LEILÃO

O presente regulamento estabelecerá as normas que serão observadas durante o leilão, sendo que seu cumprimento será obrigatório a todos aqueles que, na condição de convidados, participantes e/ou promotores do evento, quiserem promover a aquisição ou venda de animal(is) ou produto(s) agrobusiness, ou como mero espectador.

1. DEFINIÇÕES

1.1 Considera-se LEILÃO o evento que visa a comercialização de animal(is) e/ou produto(s), pela melhor oferta de valores, efetuada de forma aberta e aceita por um leiloeiro.

1.2 Considera-se EMPRESA LEILOEIRA a empresa responsável pela organização e coordenação do leilão. O presente leilão será coordenado e organizado pela Central Leiloes Ltda.

1.3 Considera-se LEILOEIRO a pessoa inscrita no Sindicato Nacional dos Leiloeiros Rurais, detentor de fé-pública, e que será responsável pela recepção das propostas de ofertas aos lotes comercializados, bem como pela batida do martelo e concretização do negócio.

1.4 Considera-se PROMOTOR DO EVENTO a(s) pessoa(s), física(s) ou jurídica(s), que for(em) responsável(is) pela promoção do evento e arrematação do(s) animal(is) ou produto(s) para serem comercializados no leilão.

1.5 Considera-se CONVIDADO a pessoa, física ou jurídica, que for proprietária de animal(is) ou produto(s) que será(ao) comercializado(s) no leilão. Ao convidado também será permitida a realização de compras no leilão.

1.6 Considera-se PARTICIPANTE todo aquele que comparecer no leilão e que tenha interesse na compra de animal(is) ou produto(s) comercializado(s) no evento, ou como mero espectador.

1.7 Considera-se COMISSÃO DE COMPRA a comissão paga pelo comprador do(s) animal(is) / produto(s) à EMPRESA LEILOEIRA, que será anunciada pelo leiloeiro no início do leilão, cujo percentual incidirá sobre o valor total de cada lote apregoado.

1.8 Considera-se COMISSÃO DE VENDA a comissão paga pelo proprietário do(s) animal(is) / produto(s) ao PROMOTOR DO EVENTO / EMPRESA LEILOEIRA.

1.9 Considera-se PRODUTO tudo que não seja semovente e que possa ser comercializado em leilão, tais como: embrião, sêmen, etc.

1.10 Considera-se LANCE DE DEFESA o lance ofertado pelo próprio proprietário do animal(is) ou produto(s), quando não alcançado o preço esperado por este junto ao leilão. Nesta hipótese, o proprietário será responsável pelo pagamento das comissões de compra e venda acima previstas.

1.11 Considera-se LOTE o grupo de animais ou o animal individualmente e/ou de produtos a serem colocados à venda através de leilão, devidamente identificado no catálogo.

2. CADASTRO:

2.1 Todo aquele que pretenda apresentar lance no leilão deverá estar previamente cadastrado junto à Central Leiloes Ltda, podendo encaminhar tal solicitação à empresa leiloeira com antecedência, para fins de análise e aprovação prévia dos cadastros. Nesta hipótese, o pedido de cadastramento importará em autorização automática à empresa leiloeira de consulta de informações do solicitante junto ao SERASA ou outros órgãos de proteção ao crédito.

2.2 A Central Leiloes Ltda disponibilizará aos convidados e participantes um escritório no local do evento, podendo o cadastro ser efetuado neste local. Nesta hipótese, toda compra efetuada pelo convidado ou participante ficará condicionada à posterior aprovação do cadastro, bem como aceitação pelo VENDEDOR.

2.3 A presença dos convidados ou participantes no recinto do leilão importará em imediata autorização à Central Leiloes Ltda em promover consultas sobre os mesmos junto ao SERASA ou outros órgãos de proteção ao crédito.

2.4 Os empregados da Central Leiloes Ltda não estão autorizados a avalizar ou endossar qualquer comprador junto ao leilão.

2.5 A existência de cadastro não dispensará a necessidade de apresentação de avalista, caso seja solicitado pelo VENDEDOR ou pela Central Leiloes Ltda.

2.6 Será permitida a compra de animal(is) / produto(s) mediante procuração por Instrumento Público, a qual deverá ser específica para aquele evento e deverá conter o valor máximo autorizado pelo outorgante e desde que este possua cadastro aprovado junto à Central Leiloes Ltda, que permanecerá com referida procuração.

2.7 A Central Leiloes Ltda atua como intermediária das transações, sendo responsável pela organização e coordenação do evento, não se responsabilizando pelo inadimplemento do comprador, seja em relação ao valor do(s) produto(s) / animal(is) adquirido(s), seja em relação às comissões de venda. Portanto, cabe ao vendedor manifestar-se sobre o cadastro do

comprador antes da assinatura do contrato de compra e venda, bem como exigir a assinatura de avalista antes da formalização deste contrato.

3. DO LEILOEIRO:

3.1 O leilão será realizado por um LEILOEIRO RURAL, devidamente inscrito nos órgãos próprios, sendo que a venda considerará efetuada com a batida do martelo, momento em que as partes, compradores e vendedores, estarão obrigados ao cumprimento do negócio fechado, exceto na hipótese de não aprovação do cadastro do comprador, na forma do item 02 supra.

3.2 Poderá o leiloeiro, durante o leilão, promover as alterações das presentes normas, estabelecer outras regras, alterar as disposições do catálogo, de lotes ou condições de pagamento, instituir preços mínimos, sem direito de reclamação ou indenização por parte dos convidados ou participantes.

4. DISPOSIÇÕES ESPECÍFICAS PARA LEILÃO DE PRENHEZES:

4.1 Salvo estipulação em contrário, nos casos de livre acasalamento ou embrião a ser coletado, a primeira parcela será considerada como sinal de negócio e devidas no ato. As demais parcelas somente poderão ser exigidas do(s) COMPRADOR(es) após o recebimento ou a retirada da(s) prenhez(es) confirmada(s). Caso o VENDEDOR tenha recebido antecipadamente alguma parcela e a prenhez não consiga se realizar o VENDEDOR restituirá ao(s) COMPRADOR(es) o valor recebido.

4.2. PRENHEZES RECEPTORAS:

4.2.1. O VENDEDOR se responsabiliza em apresentar a(s) receptora(s) em perfeitas condições físicas, com boa habilidade maternal, a fim de bem criar o embrião.

4.2.2. O COMPRADOR, por sua vez, se compromete a mantê-la(s) sob as mesmas condições de manejo e trato, a fim de não prejudicar o desenvolvimento do embrião adquirido.

4.2.3. O COMPRADOR deverá comunicar imediatamente o VENDEDOR em caso de óbito da receptora e/ou da "cria", bem como de qualquer intercorrência que venha a surgir durante o período gestacional.

4.3. EMBRIÕES A SEREM COLETADOS:

4.3.1. É de responsabilidade de VENDEDOR a coleta e transferência do referido acasalamento, tendo o prazo máximo de 90 dias para a entrega da receptora prenhe, a contar da data da assinatura do presente Contrato, findo o qual poderá o COMPRADOR optar, em comum acordo com o VENDEDOR, escolher outro acasalamento já realizado, de igual importância e valor.

4.4. LIVRES ACASALAMENTOS:

4.4.1. O VENDEDOR oferece a doadora para ser acasalada com o touro da escolha do COMPRADOR, ficando a mesma na propriedade do titular.

4.4.2. O COMPRADOR tem o prazo máximo de 30 dias para enviar o sêmen do reprodutor escolhido, ou autorizar o proprietário da doadora a acasalá-la segundo seu critério.

4.4.3. Todas as despesas provenientes do transporte e aquisição de sêmen que porventura possam ocorrer, serão de inteira responsabilidade do COMPRADOR.

4.4.4. Do acasalamento em questão o COMPRADOR terá direito a apenas uma prenhez proveniente da lavagem, salvo disposição em contrário e acordado entre as partes. Terá também direito a optar se tal prenhez será sexada de macho ou fêmea.

4.4.5. O VENDEDOR garante ao COMPRADOR que a prenhez adquirida venha a nascer com saúde, com garantia de receber RGN (registro geral de nascimento) e RGD (registro geral definitivo).

4.4.6. Caso o produto nascido não preencha os requisitos mencionados no item anterior, deverá o VENDEDOR substituir o produto, caso não possua o mesmo acasalamento, de comum acordo com o COMPRADOR, substituí-lo por outro já nascido de igual categoria e valor.

4.5 A(s) prenhez(es) será(ão) entregue(s) por malha viária, podendo ainda o COMPRADOR retirá-la da propriedade de origem, sob sua conta e responsabilidade.

5. DISPOSIÇÕES ESPECÍFICAS PARA LEILÃO DE SÊMEN:

5.1. O VENDEDOR responde pela qualidade do sêmen de animal de sua propriedade posto a venda.

5.2. Todo lote de sêmen deverá estar à disposição do COMPRADOR para ser retirado em local previamente estipulado. Nos casos em que a entrega do sêmen for feita por empresa de coleta, as despesas decorrentes deste procedimento correrão por conta e risco COMPRADOR.

Quando o sêmen de animal, comercializado for do estoque particular do VENDEDOR, o COMPRADOR deverá providenciar botijão para o transporte, correndo por conta deste todo e qualquer risco.

5.3. Caso queira, poderá o COMPRADOR, no ato da retirada, testar a qualidade do sêmen adquirido, em sendo este raro, desde que seja realizado por profissionais credenciados por uma das centrais de coleta do país.

6. DISPOSIÇÕES GERAIS PARA TODOS OS LEILÕES:

6.1. O leiloeiro apregoará, no início de cada lote, o valor do lance que, multiplicado pelo número de parcelas determinadas, formará o preço total de venda e compra do(s) animal(is)/ produto(s). Também será informada a condição de cada venda, data de vencimento das parcelas, condições gerais do(s) produto(s) ou a(s) condição(ões) física(s) do(s) animal(is) referentes a cada lote.

6.2. Os leilões referentes à gado de elite, embrião e sêmen serão realizados com CLÁUSULA DE RESERVA DE DOMÍNIO, que abrangerá inclusive as "crias" advindas destes, conforme disposto no artigo 95 do Código Civil.

6.3. Excetuando o disposto no item 2. deste Regulamento (aprovação de cadastro), as vendas efetuadas durante o leilão são irrevogáveis e irrevogáveis, obrigando comprador e vendedor ao seu cumprimento, por si e por seus herdeiros ou sucessores.

6.4. Ainda que existente índice deflacionário divulgado pelo Governo Federal, os preços estabelecidos no leilão não serão alterados.

6.5. Caberá ao comprador o pagamento do ICMS e ao vendedor o recolhimento do mesmo, referente ao lote adquirido, devendo o segundo informar a Central Leilões Ltda o número de inscrição junto à Receita Estadual.

6.6. A participação no leilão de qualquer pessoa, seja comprador ou vendedor, implicará na presunção de aceitação de todas as normas previstas neste Regulamento, e, face disponibilização deste Regulamento a todos que se encontram presentes no recinto do leilão através do catálogo, não poderá alegar desconhecimento para eximir de seu cumprimento.

6.7. Compradores domiciliados fora do país deverão informar-se no escritório sobre as condições que regem a compra e venda, que no caso presente somente se operará com o pagamento à vista, em moeda corrente do país, no ato do negócio.

6.8. Salvo estabelecido de forma diversa, por escrito, antes do leilão, o comprador será responsável pelo pagamento da comissão de compra, a qual recai sobre o valor do lote no momento da batida do martelo, em favor da EMPRESA LEILOEIRA, cujo percentual será divulgado pelo leiloeiro no início do evento.

6.9. Salvo estabelecido de forma diversa, por escrito, antes do leilão, o vendedor será responsável pelo pagamento da comissão de venda, a qual recai sobre o valor do lote no momento da batida do martelo, em favor do PROMOTOR DO EVENTO / EMPRESA LEILOEIRA, cujo percentual foi acordado anteriormente entre as partes.

6.10. As taxas do leilão, assim como as comissões, para comprador e vendedor, são irrevogáveis e irrevogáveis. No caso da não concretização do negócio após o remate, a parte responsável pelo cancelamento do negócio arcará com as mesmas em sua totalidade.

6.11. Em caso de pagamento à vista das parcelas de compra, o desconto poderá ser concedido pelo vendedor, mas tal desconto não recairá sobre as comissões em favor da Leiloeira.

6.12. No lance de defesa, conforme definição do item 1.10 deste regulamento, o proprietário do animal será responsável pelo pagamento da comissão de compra e venda em favor do PROMOTOR DO EVENTO / EMPRESA LEILOEIRA, sobre o valor do lote no momento da batida do martelo.

6.13. Não serão aceitos pagamentos das parcelas vencíveis no ato da compra com cheques de terceiros.

6.14. Todos os pagamentos efetuados em cheque somente serão considerados quitados com a respectiva compensação.

6.15. As GTAS (Guias de Trânsito dos Animais) serão emitidas exclusivamente em nome do comprador e não poderão ser transferidas a terceiros.

6.16. Os catálogos do leilão são de responsabilidade dos vendedores, não sendo a Central Leilões Ltda responsável por eventuais erros constantes nestes, os quais inclusive poderão ser retificados pelo leiloeiro.

6.17. Quando da batida do martelo os lances forem simultâneos entre dois compradores, o leiloeiro pedirá o retorno do animal à pista e reiniciará a venda dos mesmos, a partir do lance em questão, para o desempate.

6.18. Serão de exclusiva responsabilidade do VENDEDOR o(s) animal(is) colocado(s) a leilão estar(em) saudável(eis), com toda a documentação sanitária atualizada, bem como sua guarda, manutenção e segurança, durante o tempo em que se mantiver(em) no local do leilão, seja no estábulo, em sua propriedade, para os casos de Leilão Virtual, em trânsito ou enquanto estiverem sendo exibidos na pista, até o momento da batida do martelo, passando então, tais responsabilidades a serem exclusivas do COMPRADOR, não restando à Central Leilões Ltda. nenhum ônus sobre o itens mencionados, bem como, em caso de acidente e danos que, eventualmente, venha(m) a ocorrer com o(s) animal(is).

6.18.1. É de responsabilidade do VENDEDOR a veracidade de todas as informações fornecidas à leiloeira referente ao(s) animal(is) e/ou produto(s) colocado(s) a leilão. Bem como, fica o VENDEDOR responsável, cível e criminalmente pela omissão de informar a empresa Leiloeira sobre qualquer intercorrência relacionadas ao(s) animal(is) e/ou produto(s) até o momento

do leilão.

6.18.2. Após a batida do martelo, a venda será considerada irrevogável e irrevogável, correndo a partir de então, por conta e risco do COMPRADOR, a vida e integridade física do(s) animal(is), razão pela qual, é facultado a este COMPRADOR, caso opte e se responsabilize pelas despesas, contratar cobertura securitária ao(s) animal(is) arrematados.

6.18.3. A morte do(s) animal(is), com seguro ou não, anomalias físicas encontradas no animal(is) por exames radiológicos ou outros, perda de prenhes, estado do(s) animal(is) no ato da entrega pelo VENDEDOR e outros motivos não inerentes ao momento da venda) a leiloeira não se obriga nos termos deste regulamento.

6.18.4. Tanto para os leilões presenciais, bem como para os leilões virtuais, após a batida do martelo, fica facultado entre VENDEDOR e COMPRADOR decidir o momento mais apropriado para o transporte do(s) animal(is). Porém, os riscos inerentes ao(s) animal(is) arrematados até o momento do seu transporte, correrá por conta exclusiva do COMPRADOR, não podendo o VENDEDOR ficar responsável pela vida e integridade física do(s) animal(is) até seu efetivo embarque para transporte, salvo comprovação sua exclusiva culpa.

6.19. No caso de comercialização efetuada através de canal fechado de televisão (Leilões Virtuais), o vendedor compromete-se a entregar o(s) animal(is) (independente do local de entrega), somente quando tiver em sua posse a respectiva documentação de venda, devidamente assinada pelo comprador, eximindo a Central Leilões Ltda de qualquer responsabilidade se a presente cláusula não for cumprida.

7. DA AUTORIZAÇÃO DE USO DO NOME, IMAGEM E VOZ DOS PRESENTES AO LEILÃO:

7.1. A entrada da pessoa no recinto do leilão importará na presunção em favor da EMPRESA LEILOEIRA e do PROMOTOR DO EVENTO, sem ônus a estes, ao uso de seus NOMES, IMAGENS e SOM durante a realização do evento, bem como após a ocorrência deste para fins de divulgação do resultado final alcançado. Autorizam, também, a divulgação em periódicos e em site de todas as informações referentes ao leilão, tais como: nome do comprador, do vendedor, do animal ou produto comercializado e o valor efetivo da transação. Finalmente, fica autorizada a gravação de todas as imagens do leilão e dos participantes, bem como a transmissão ao vivo destas por canal fechado de televisão e, ainda, a divulgação de fotos em periódicos e em site próprio da EMPRESA LEILOEIRA.

8. DO CONTRATO DE COMPRA E VENDA:

8.1. Ao final da venda de cada lote a Central Leilões Ltda promoverá a emissão do contrato de compra e venda, bem como das notas promissórias referentes ao leilão, as quais serão assinadas imediatamente pelo vendedor e comprador. As notas fiscais referentes às vendas, que deverão ser emitidas pelos vendedores, bem como a nota fiscal da comissão de compra a ser emitida pela empresa leiloeira, serão efetuadas posteriormente.

8.2. Ficam fazendo parte integrante do contrato de compra e venda todas as regras constantes neste regulamento, bem como outras que forem estabelecidas pelo leiloeiro durante o leilão.

"É proibida a reprodução em parte ou no todo".



QUER MAIS INFORMAÇÕES???



BRUNA OLIVEIRA
(18) 99671-4413



EDUARDO BIZARI
(18) 99802-2257



FELIPE AMÊNDOLA
(18) 99623-0177



HEITOR CAROLINO
(18) 99702-7274



LUIZ JACINTO
(18) 99802-2241



MARCOS VASILIEV
(18) 99802-3290



MATHEUS BALDINI
(18) 99708-4381



RAFAEL NOVAES
(18) 99678-8366



TAIS OTOBONI
(18) 99611-4208



GUILHERME FURTADO
(18) 99736-4281

LEILÃO FAZENDA

PAU D'ALHO

& CONVIDADOS

01

KASAI HWA OURO BRANCO

SEXO: MACHO • REG: HWA 5506 • RAÇA: NELORE PO • NASC.: 01/09/2022

PESO: 776 KG • PE: 41 CM

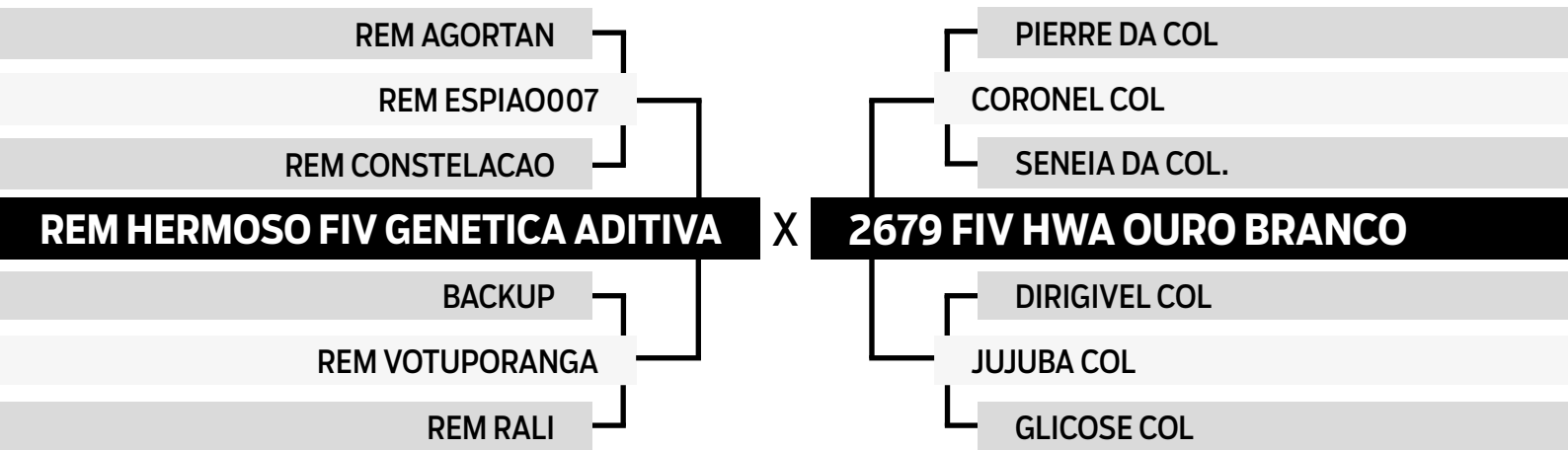

	iABCZ	PD-ED	PS-ED	PM-EM	TMD	IPP	STAY	PE-365	AOL	ACAB	MAR
P% DECA	21.43	7.60	19.56	0.96	5.06	-13.67	39.17	1.854	1.590	3.639	0.73
	1	1	1	4	2	2	1	1	2	1	3
	2%	7%	2%	-	12%	15%	3%	0.1%	16%	0.1%	-

	MGTe	MP120	DP210	DP450	DPE365	DPE450	DAOL	DACAB	DSTAY	DPN
TOP	18.86	0.56	6.87	20.11	1.98	2.76	1.85	0.95	79.36	0.13
	14%	54%	22%	9%	0.5%	0.1%	17%	1%	16%	31%



CLIQUE AQUI



PARA VER O VÍDEO DO LOTE

LEILÃO FAZENDA

PAU D'ALHO

& CONVIDADOS

02

KETCHUNH HWA OURO BRANCO

SEXO: MACHO • REG: HWA 5622 • RAÇA: NELORE PO • NASC.: 21/10/2022

PESO: 738 KG • PE: 38 CM

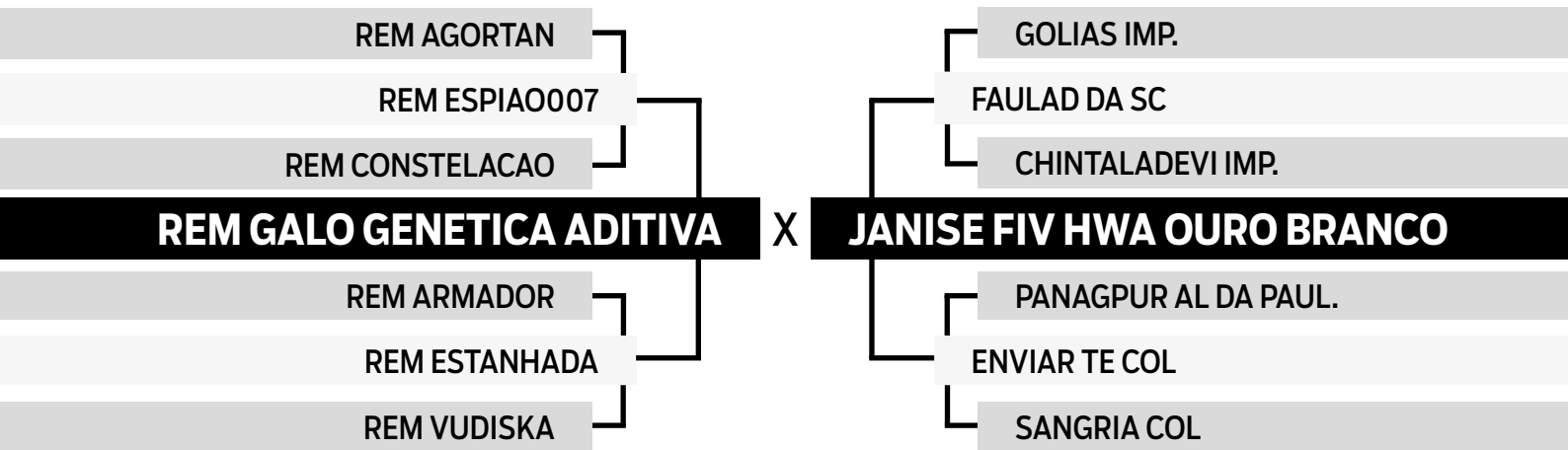

	iABCZ	PD-ED	PS-ED	PM-EM	TMD	IPP	STAY	PE-365	AOL	ACAB	MAR
DCA	22.36	6.59	12.99	-0.30	2.48	-31.68	41.97	1.438	1.957	4.377	-0.40
	1	1	1	7	4	1	1	1	1	1	7
	1%	10%	10%	-	-	0.5%	0.5%	0.1%	10%	0.1%	-

	MGTe	MP120	DP210	DP450	DPE365	DPE450	DAOL	DACAB	DSTAY	DPN
TOP	19.10	-0.26	8.00	18.47	1.38	1.70	2.03	0.20	84.45	0.29
	13%	80%	17%	12%	4%	3%	15%	17%	8%	40%



CLIQUE AQUI



PARA VER O VÍDEO DO LOTE

LEILÃO FAZENDA

PAU D'ALHO

& CONVIDADOS

03

KEWANNO HWA OURO BRANCO

SEXO: MACHO • REG: HWA 5623 • RAÇA: NELORE PO • NASC.: 21/10/2022

PESO: 795 KG • PE: 41 CM

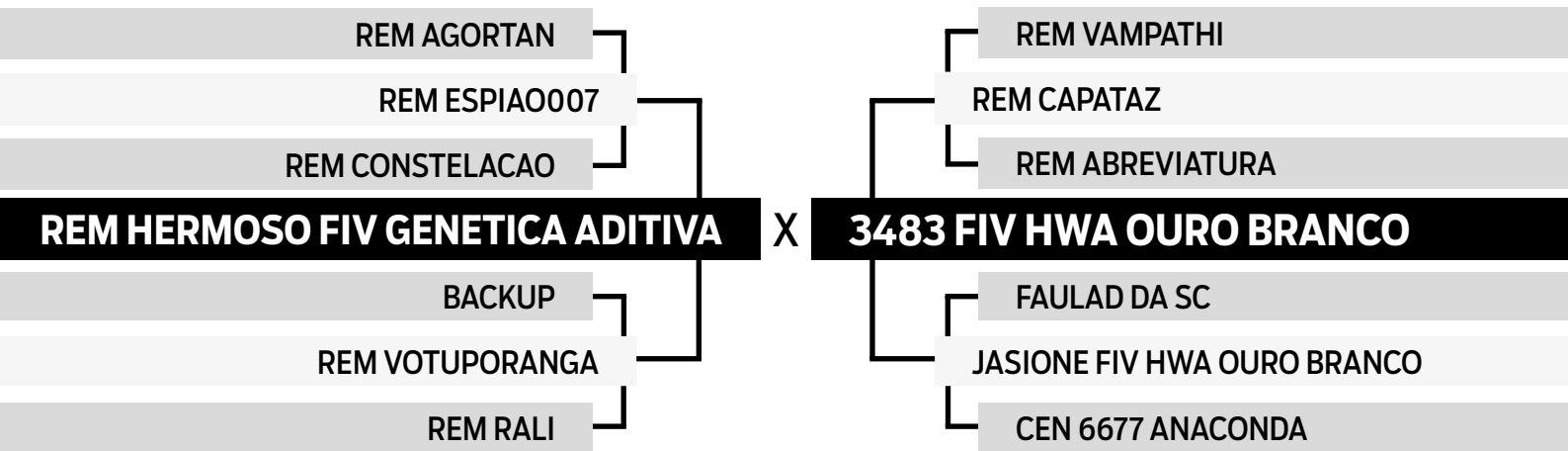

	iABCZ	PD-ED	PS-ED	PM-EM	TMD	IPP	STAY	PE-365	AOL	ACAB	MAR
P% DECA	15.82	5.05	11.16	-0.09	0.76	-18.88	37.89	0.432	1.560	5.051	2.13
	1	2	2	6	6	1	1	3	2	1	1
	5%	19%	14%	-	-	7%	5%	-	16%	0.1%	1%

	MGTe	MP120	DP210	DP450	DPE365	DPE450	DAOL	DACAB	DSTAY	DPN
TOP	14.95	-0.03	7.35	12.79	0.64	0.86	2.67	0.92	79.29	1.19
	23%	73%	20%	24%	19%	16%	10%	2%	16%	88%



CLIQUE AQUI



PARA VER O VÍDEO DO LOTE

LEILÃO FAZENDA

PAU D'ALHO

& CONVIDADOS

04

KOBARID HWA OURO BRANCO

SEXO: MACHO • REG: HWA 5799 • RAÇA: NELORE PO • NASC.: 28/12/2022

PESO: 744 KG • PE: 43 CM

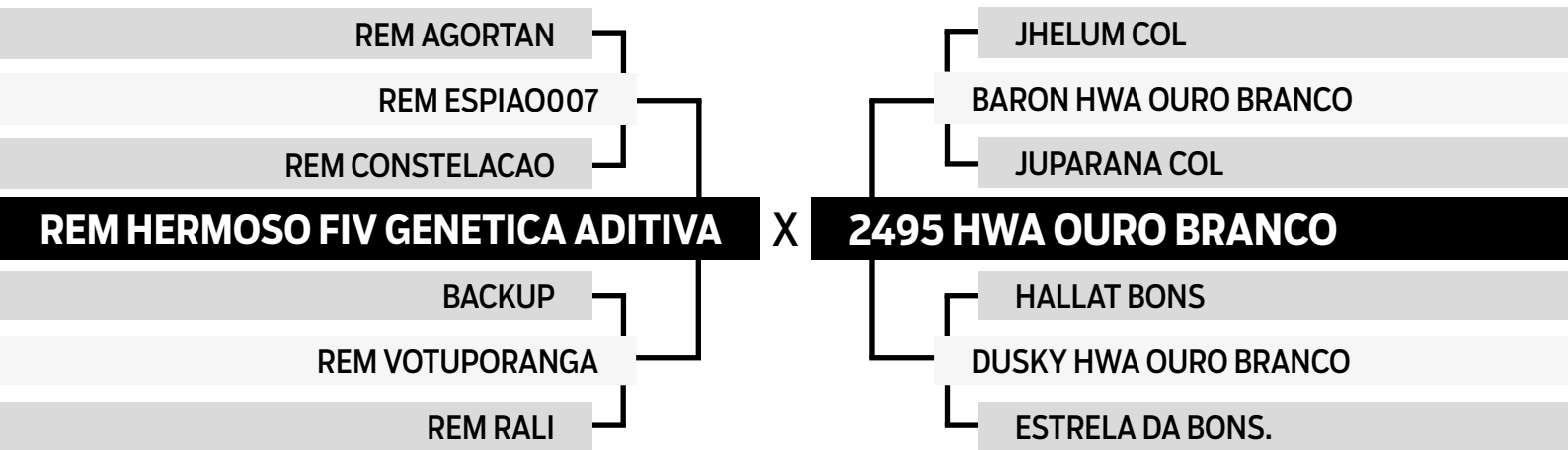

	iABCZ	PD-ED	PS-ED	PM-EM	TMD	IPP	STAY	PE-365	AOL	ACAB	MAR
P% DECA	26.26	7.30	15.49	2.79	7.18	-22.86	42.83	1.966	3.212	3.937	1.32
	1	1	1	1	1	1	1	1	1	1	1
	0.5%	7%	5%	6%	4%	3%	0.5%	0.1%	2%	0.1%	7%

	MGTe	MP120	DP210	DP450	DPE365	DPE450	DAOL	DACAB	DSTAY	DPN
TOP	21.23	1.56	6.34	15.05	2.07	2.86	3.48	0.85	85.02	-0.25
	9%	28%	25%	19%	0.5%	0.1%	5%	2%	7%	10%



CLIQUE AQUI



PARA VER O VÍDEO DO LOTE

LEILÃO FAZENDA
PAU D'ALHO
 & CONVIDADOS

05

KITIMAT HWA OURO BRANCO

SEXO: MACHO • REG: HWA 5741 • RAÇA: NELORE PO • NASC.: 08/12/2022

PESO: 758 KG • PE: 41 CM

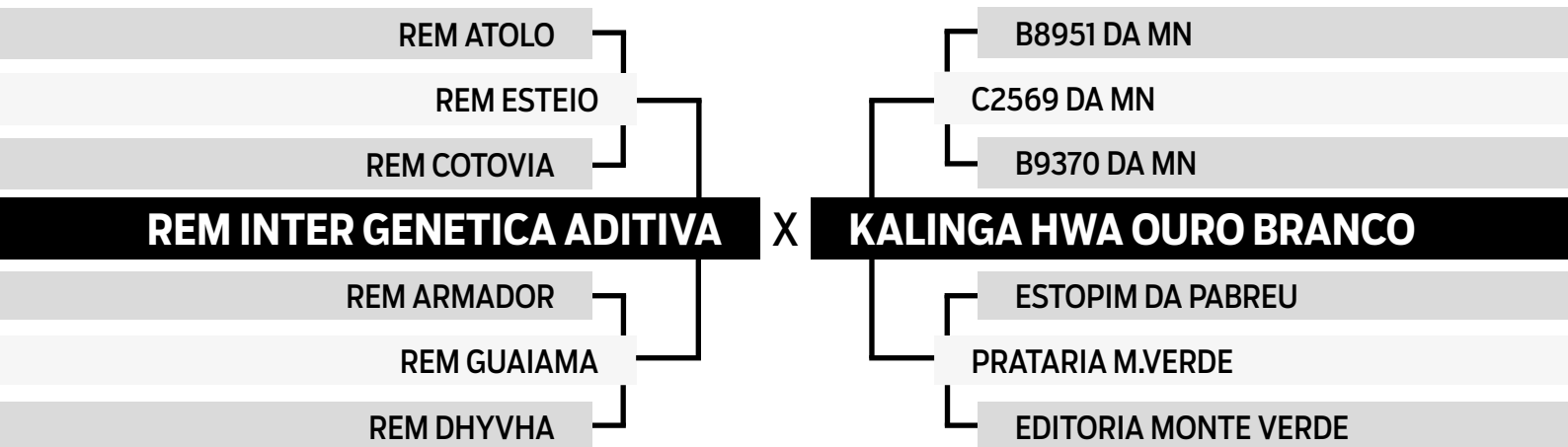

	iABCZ	PD-ED	PS-ED	PM-EM	TMD	IPP	STAY	PE-365	AOL	ACAB	MAR
DECA	22.24	6.01	15.99	2.36	6.11	-33.93	39.34	0.835	4.185	2.520	0.85
	1	2	1	1	1	1	1	1	1	1	2
%	1%	13%	5%	10%	7%	0.5%	2%	5%	0.5%	2%	17%

	MGTe	MP120	DP210	DP450	DPE365	DPE450	DAOL	DACAB	DSTAY	DPN
TOP	22.21	2.27	8.26	24.25	1.37	1.67	4.47	0.43	87.93	-0.01
%	7%	16%	16%	5%	4%	4%	2%	8%	4%	22%



CLIQUE AQUI



PARA VER O VÍDEO DO LOTE

LEILÃO FAZENDA
PAU D'ALHO
 & CONVIDADOS

06

KLADNO HWA OURO BRANCO

SEXO: MACHO • REG: HWA 5751 • RAÇA: NELORE PO • NASC.: 11/12/2022

PESO: 764 KG • PE: 38 CM

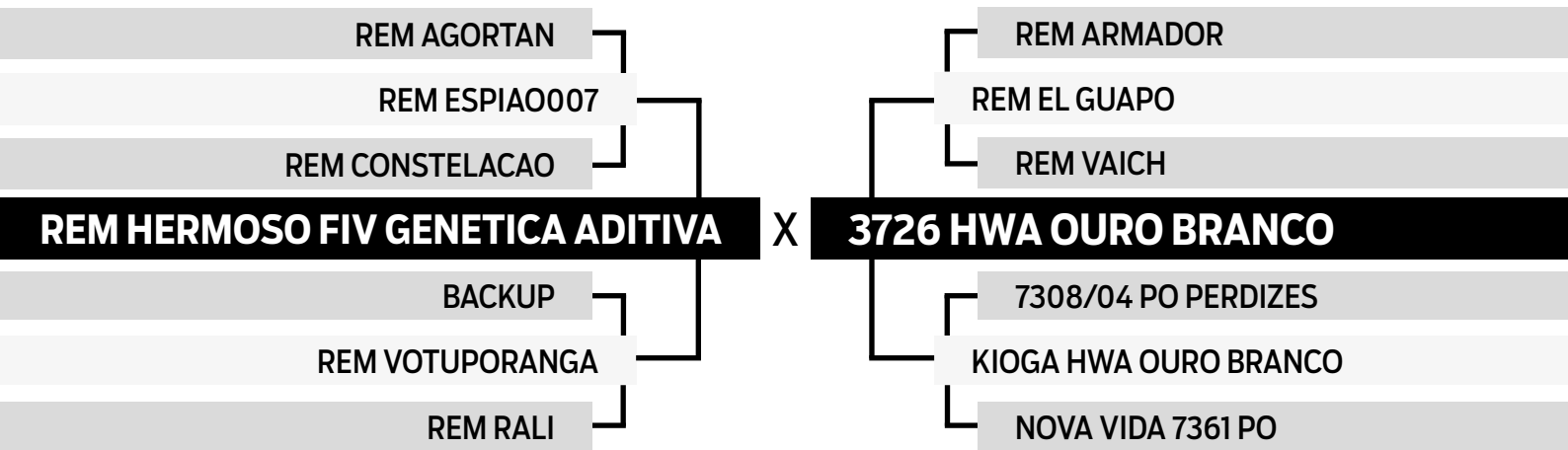

	iABCZ	PD-ED	PS-ED	PM-EM	TMD	IPP	STAY	PE-365	AOL	ACAB	MAR
P% DECA	29.01	9.48	25.15	3.67	8.96	-13.56	42.90	0.721	4.405	5.509	1.92
	1	1	1	1	1	2	1	1	1	1	1
	0.1%	3%	0.5%	2%	2%	15%	0.5%	7%	0.1%	0.1%	2%

	MGTe	MP120	DP210	DP450	DPE365	DPE450	DAOL	DACAB	DSTAY	DPN
TOP	25.79	3.48	11.95	24.42	0.68	0.97	4.41	1.36	85.10	-0.56
	3%	6%	7%	5%	18%	14%	2%	0.5%	7%	4%



CLIQUE AQUI



PARA VER O VÍDEO DO LOTE

LEILÃO FAZENDA
PAU D'ALHO
 & CONVIDADOS

07

KOBE HWA OURO BRANCO

SEXO: MACHO • REG: HWA 5802 • RAÇA: NELORE PO • NASC.: 30/12/2022

PESO: 810 KG • PE: 42 CM

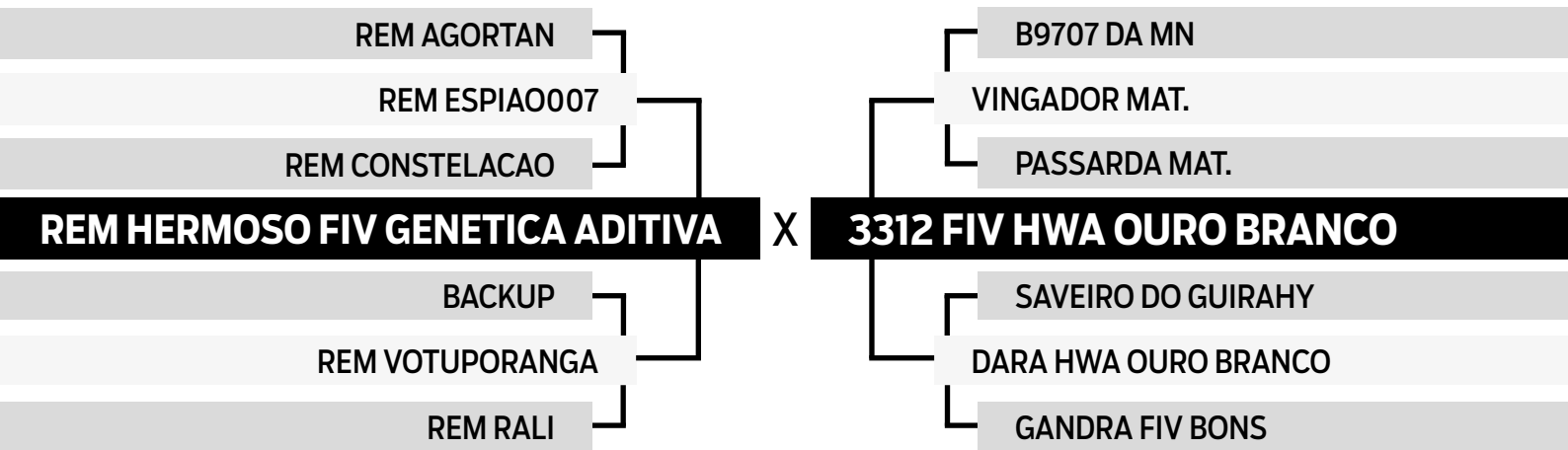

	iABCZ	PD-ED	PS-ED	PM-EM	TMD	IPP	STAY	PE-365	AOL	ACAB	MAR
P% DECA	32.71	11.07	28.12	4.16	10.90	-32.56	42.50	2.145	3.557	3.759	2.17
	1	1	1	1	1	1	1	1	1	1	1
	0.1%	1%	0.1%	1%	0.5%	0.5%	0.5%	0.1%	1%	0.1%	1%

	MGTe	MP120	DP210	DP450	DPE365	DPE450	DAOL	DACAB	DSTAY	DPN
TOP	27.84	4.91	11.95	34.20	2.91	3.28	4.06	1.14	89.60	0.88
	2%	2%	7%	0.5%	0.1%	0.1%	3%	0.5%	2%	77%



CLIQUE AQUI



PARA VER O VÍDEO DO LOTE

LEILÃO FAZENDA

PAU D'ALHO

& CONVIDADOS

08

KERRICK HWA OURO BRANCO

SEXO: MACHO • REG: HWA 5620 • RAÇA: NELORE PO • NASC.: 19/10/2022

PESO: 748 KG • PE: 38 CM

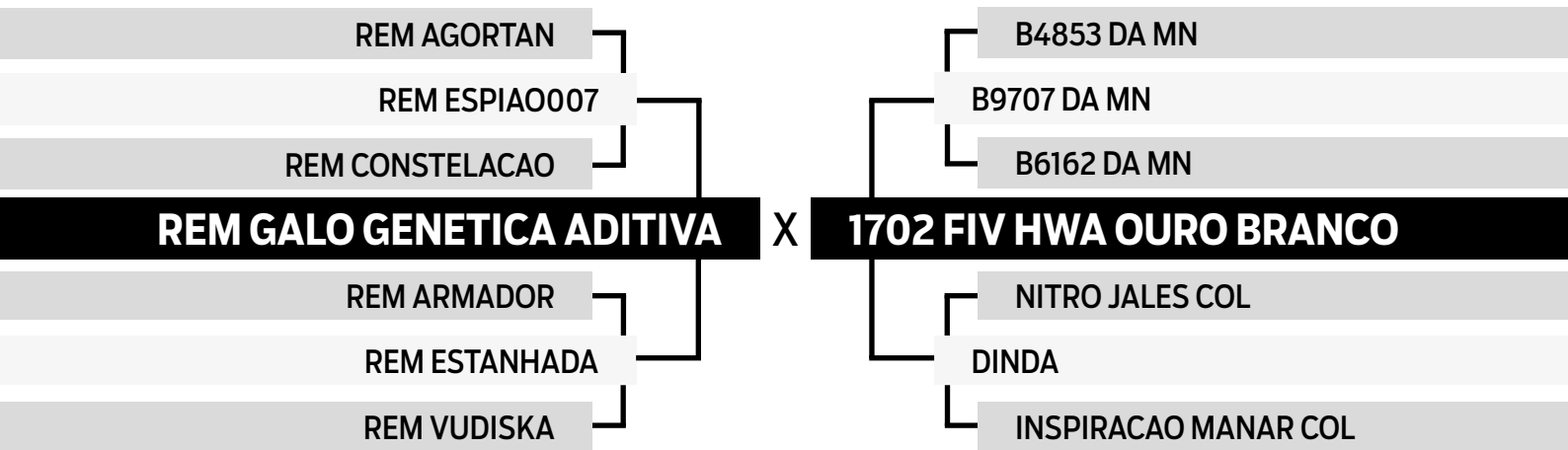

	iABCZ	PD-ED	PS-ED	PM-EM	TMD	IPP	STAY	PE-365	AOL	ACAB	MAR
P% DECA	23.86	6.32	17.21	6.16	11.17	-15.91	38.28	0.904	4.024	4.493	0.89
	1	2	1	1	1	2	1	1	1	1	2
	0.5%	11%	4%	0.1%	0.5%	11%	4%	3%	0.5%	0.1%	16%

	MGTe	MP120	DP210	DP450	DPE365	DPE450	DAOL	DACAB	DSTAY	DPN
TOP	20.58	5.27	7.13	13.85	1.01	1.33	3.09	0.68	93.06	-0.73
	10%	1%	21%	22%	9%	7%	7%	3%	0.5%	3%



CLIQUE AQUI



PARA VER O VÍDEO DO LOTE

LEILÃO FAZENDA
PAU D'ALHO
 & CONVIDADOS

09

KIMONO HWA OURO BRANCO

SEXO: MACHO • REG: HWA 5682 • RAÇA: NELORE PO • NASC.: 11/11/2022

PESO: 790 KG • PE: 41 CM

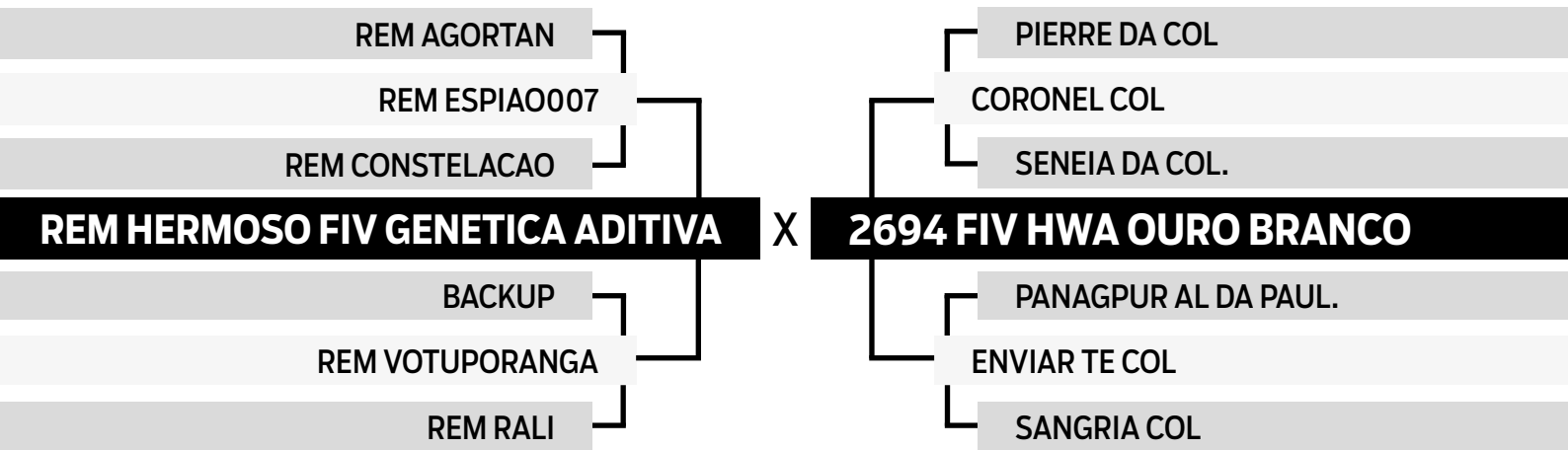

	iABCZ	PD-ED	PS-ED	PM-EM	TMD	IPP	STAY	PE-365	AOL	ACAB	MAR
P% DECA	11.78	5.68	16.98	0.96	3.69	-14.21	29.08	1.601	1.420	3.828	1.00
	2	2	1	4	3	2	7	1	2	1	2
	-	-	-	-	-	-	-	-	-	-	-

	MGTe	MP120	DP210	DP450	DPE365	DPE450	DAOL	DACAB	DSTAY	DPN
TOP	19.21	1.09	8.75	25.57	2.07	2.20	1.63	0.87	74.39	1.44
	13%	39%	14%	4%	0.5%	1%	20%	2%	25%	94%



CLIQUE AQUI



PARA VER O VÍDEO DO LOTE

LEILÃO FAZENDA

PAU D'ALHO

& CONVIDADOS

10

KITTREL HWA OURO BRANCO

SEXO: MACHO • REG: HWA 5743 • RAÇA: NELORE PO • NASC.: 08/12/2022

PESO: 762 KG • PE: 40 CM

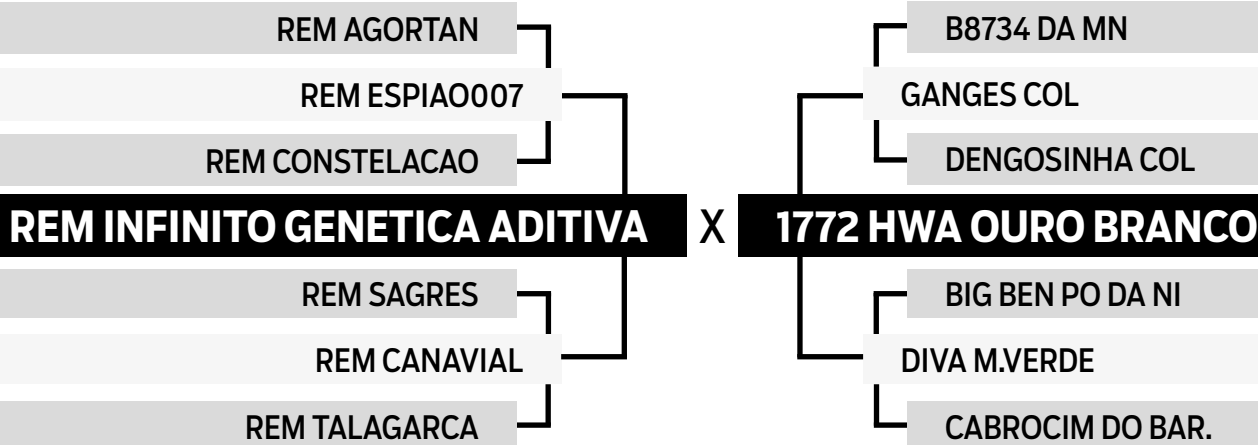

	iABCZ	PD-ED	PS-ED	PM-EM	TMD	IPP	STAY	PE-365	AOL	ACAB	MAR
P% DECA	20.72	6.29	13.65	-0.68	2.45	-23.76	41.82	0.906	3.846	3.191	0.49
	1	2	1	8	4	1	1	1	1	1	3
	2%	12%	8%	-	-	3%	0.5%	3%	0.5%	0.5%	-

	MGTe	MP120	DP210	DP450	DPE365	DPE450	DAOL	DACAB	DSTAY	DPN
TOP	23.35	-1.20	10.84	20.71	0.80	0.59	4.27	0.58	86.61	1.35
	6%	94%	9%	9%	14%	24%	3%	5%	5%	92%



CLIQUE AQUI



PARA VER O VÍDEO DO LOTE

LEILÃO FAZENDA

PAU D'ALHO

& CONVIDADOS

11

KAMIKASE HWA OURO BRANCO

SEXO: MACHO • REG: HWA 5446 • RAÇA: NELORE PO • NASC.: 18/08/2022

PESO: 860 KG • PE: 37 CM

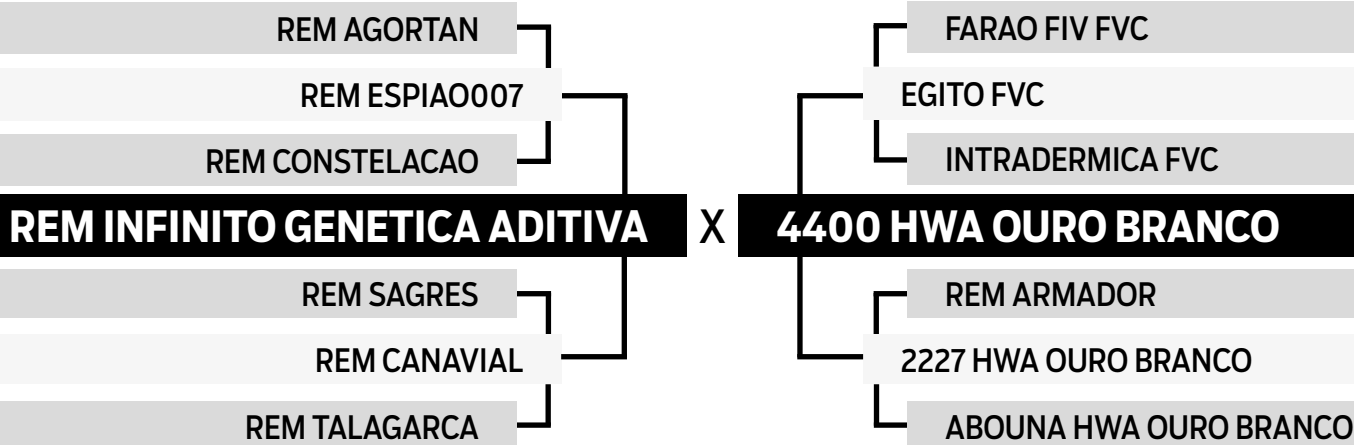

	iABCZ	PD-ED	PS-ED	PM-EM	TMD	IPP	STAY	PE-365	AOL	ACAB	MAR
P% DECA INDEX	27.75	10.79	22.54	2.96	8.91	-26.70	41.38	0.869	3.463	4.682	2.72
	1	1	1	1	1	1	1	1	1	1	1
	0.5%	1%	1%	5%	2%	2%	1%	4%	1%	0.1%	0.1%

	MGTe	MP120	DP210	DP450	DPE365	DPE450	DAOL	DACAB	DSTAY	DPN
TOP INDEX	31.58	3.28	16.99	32.88	1.20	1.20	4.47	1.03	91.64	1.31
	0.5%	7%	2%	1%	6%	9%	2%	1%	1%	91%



CLIQUE AQUI



PARA VER O VÍDEO DO LOTE

LEILÃO FAZENDA

PAU D'ALHO

& CONVIDADOS

12

KIENBERG HWA OURO BRANCO

SEXO: MACHO • REG: HWA 5653 • RAÇA: NELORE PO • NASC.: 02/11/2022

PESO: 760 KG • PE: 38 CM

REM VOKOLO

QUARUP BONS

MAYA BONS

ENSINO MAT.

SHERLOCK MAT.

AIDA MATI

TUANY MATI

QUARK COL

7308/04 PO PERDIZES

CORALI II PO DA NI

LIGEIRA HWA OURO BRANCO

AVESSO TE DA BELA

JAMAICA FIV BONS

1431 DA JHR TE

	iABCZ	PD-ED	PS-ED	PM-EM	TMD	IPP	STAY	PE-365	AOL	ACAB	MAR
P% DECA	15.81	7.24	12.46	0.65	4.83	-29.83	36.45	1.587	0.379	0.622	0.78
	1	1	2	4	2	1	1	1	5	3	2
	6%	8%	11%	-	14%	1%	9%	0.1%	-	-	19%

	MGTe	MP120	DP210	DP450	DPE365	DPE450	DAOL	DACAB	DSTAY	DPN
TOP	17.47	0.25	7.80	13.87	1.68	1.79	0.33	0.58	86.71	-0.92
	17%	64%	18%	21%	2%	3%	46%	5%	5%	2%



CLIQUE AQUI



PARA VER O VÍDEO DO LOTE

LEILÃO FAZENDA

PAU D'ALHO

& CONVIDADOS

13

KAON HWA OURO BRANCO

SEXO: MACHO • REG: HWA 5481 • RAÇA: NELORE PO • NASC.: 23/08/2022

PESO: 772 KG • PE: 41 CM

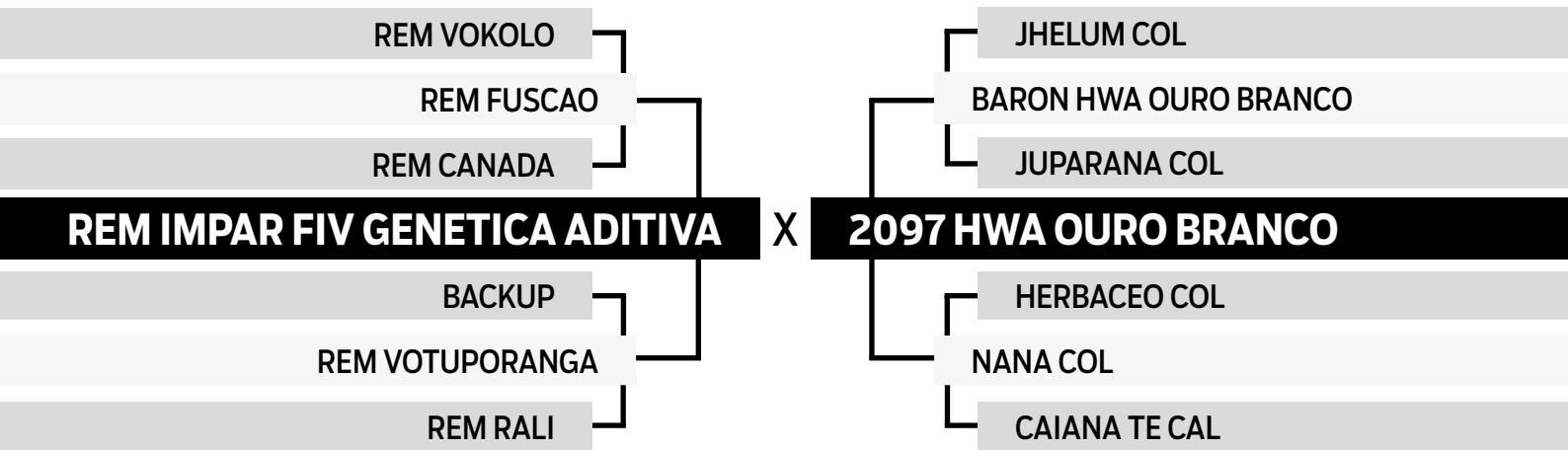

	iABCZ	PD-ED	PS-ED	PM-EM	TMD	IPP	STAY	PE-365	AOL	ACAB	MAR
P% DECA	28.50	11.00	23.27	3.67	10.77	-20.88	40.82	1.417	5.060	3.996	0.32
	1	1	1	1	1	1	1	1	1	1	4
	0.1%	1%	0.5%	2%	0.5%	5%	1%	0.1%	0.1%	0.1%	-

	MGTe	MP120	DP210	DP450	DPE365	DPE450	DAOL	DACAB	DSTAY	DPN
TOP	23.70	1.89	12.69	22.22	1.53	1.68	4.33	0.12	91.69	1.88
	5%	22%	5%	7%	3%	3%	3%	24%	1%	98%



CLIQUE AQUI



PARA VER O VÍDEO DO LOTE

LEILÃO FAZENDA
PAU D'ALHO
 & CONVIDADOS

14

KIRUNDO HWA OURO BRANCO

SEXO: MACHO • REG: HWA 5732 • RAÇA: NELORE PO • NASC.: 05/12/2022

PESO: 806 KG • PE: 38 CM

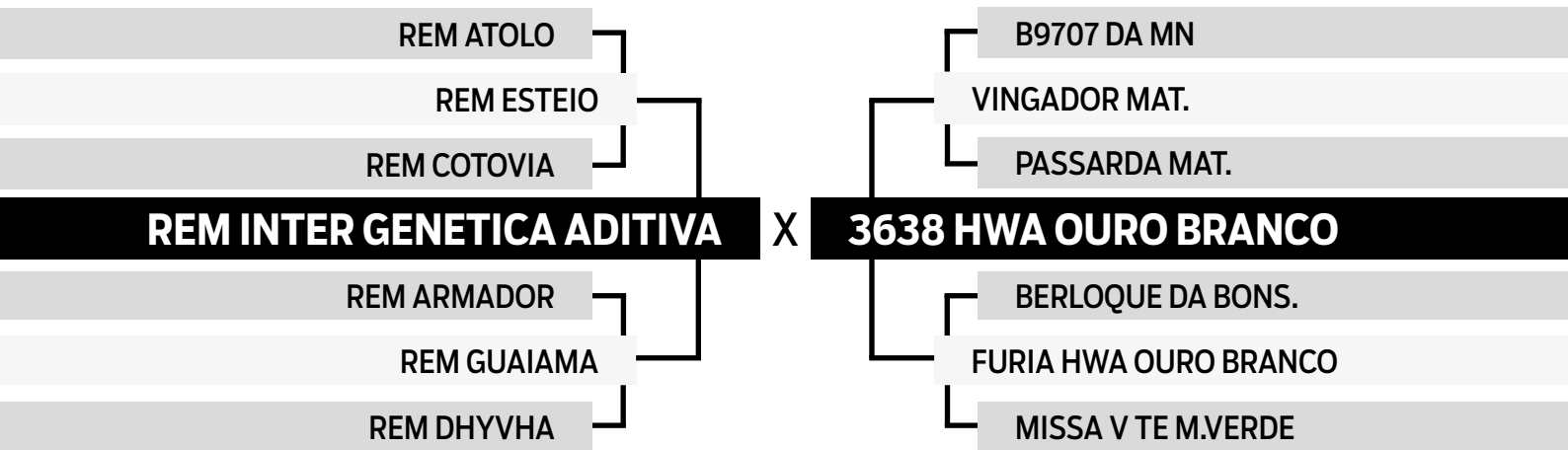

	iABCZ	PD-ED	PS-ED	PM-EM	TMD	IPP	STAY	PE-365	AOL	ACAB	MAR
D% DECA	22.05	8.51	22.89	2.60	7.67	-33.39	38.44	0.535	1.055	2.902	2.15
	1	1	1	1	1	1	1	2	3	1	1
	1%	4%	0.5%	8%	3%	0.5%	4%	15%	-	0.5%	1%

	MGTe	MP120	DP210	DP450	DPE365	DPE450	DAOL	DACAB	DSTAY	DPN
TOP	23.45	2.06	13.38	28.95	0.64	0.38	0.50	0.68	89.05	0.95
	6%	19%	5%	2%	19%	33%	40%	3%	3%	80%



CLIQUE AQUI



PARA VER O VÍDEO DO LOTE

LEILÃO FAZENDA

PAU D'ALHO

& CONVIDADOS

15

KERNVILLE HWA OURO BRANCO

SEXO: MACHO • REG: HWA 5617 • RAÇA: NELORE PO • NASC.: 18/10/2022

PESO: 804 KG • PE: 41 CM

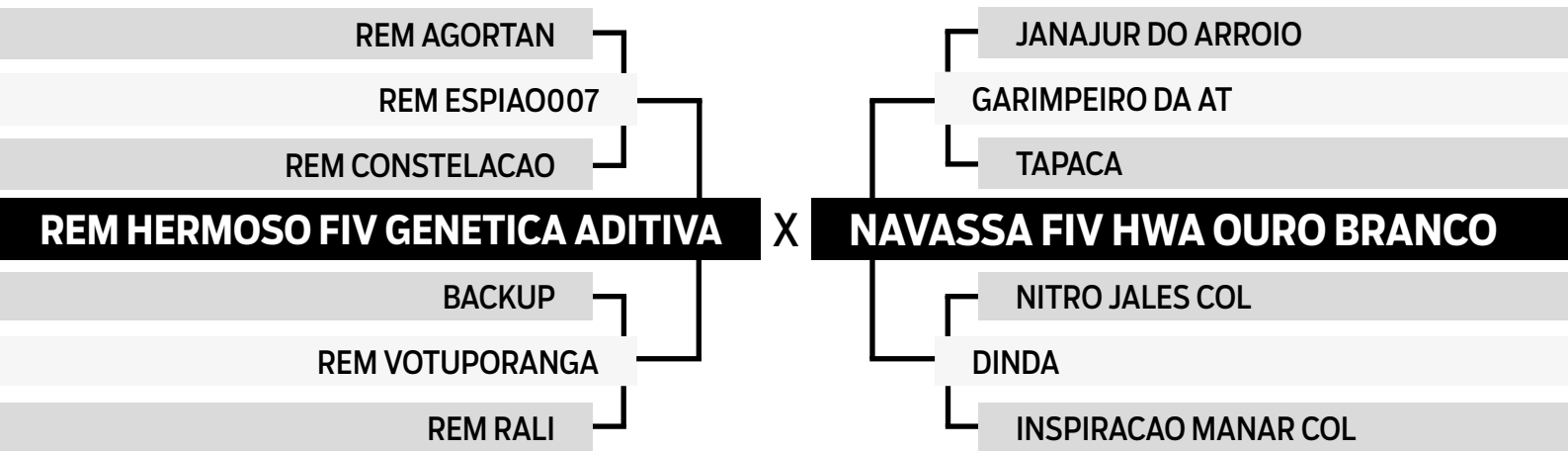

	iABCZ	PD-ED	PS-ED	PM-EM	TMD	IPP	STAY	PE-365	AOL	ACAB	MAR
DECA	15.86	1.49	11.66	3.53	4.04	-2.72	38.51	1.108	1.231	3.059	0.29
	1	6	2	1	2	5	1	1	3	1	4
	5%	-	13%	3%	19%	-	4%	1%	-	0.5%	-

	MGTe	MP120	DP210	DP450	DPE365	DPE450	DAOL	DACAB	DSTAY	DPN
TOP	15.90	1.86	5.37	15.77	1.43	1.72	0.89	0.85	79.39	0.07
	21%	22%	30%	17%	4%	3%	32%	2%	16%	27%



CLIQUE AQUI



PARA VER O VÍDEO DO LOTE

LEILÃO FAZENDA

PAU D'ALHO

& CONVIDADOS

16

KICHUTE HWA OURO BRANCO

SEXO: MACHO • REG: HWA 5641 • RAÇA: NELORE PO • NASC.: 27/10/2022

PESO: 810 KG • PE: 36 CM

REM VOKOLO

QUARUP BONS

MAYA BONS

ENSINO MAT.

SHERLOCK MAT.

AIDA MATI

TUANY MATI

DOLMAN

GALHO DO IZ

BAMBA DO IZ

2083 FIV HWA OURO BRANCO

ALAMO

ESTALA DO IZ

TANA DO IZ

	iABCZ	PD-ED	PS-ED	PM-EM	TMD	IPP	STAY	PE-365	AOL	ACAB	MAR
P% DECA	16.02	7.89	9.76	0.31	4.53	-14.66	40.49	0.324	1.525	0.539	-0.02
	1	1	2	5	2	2	1	3	2	4	6
	5%	6%	19%	-	16%	13%	1%	-	17%	-	-

	MGTe	MP120	DP210	DP450	DPE365	DPE450	DAOL	DACAB	DSTAY	DPN
TOP	19.10	-1.17	10.05	17.09	0.26	0.23	1.22	0.72	85.23	0.14
	13%	94%	11%	14%	37%	41%	26%	3%	7%	31%



CLIQUE AQUI



PARA VER O VÍDEO DO LOTE

LEILÃO FAZENDA

PAU D'ALHO

& CONVIDADOS

17

KIRKWOOD HWA OURO BRANCO

SEXO: MACHO • REG: HWA 5725 • RAÇA: NELORE PO • NASC.: 02/12/2022

PESO: 812 KG • PE: 40 CM

TRUCK DA ALO BRASIL

TNT

GOROTEIA

INVICTUS TE DA HORA

REM TORIXOREU

3484 DA JHR

2460 DA JHR

REM CABALLERO

REM FAIXA PRETA FIV

REM CONSTELACAO

4336 HWA OURO BRANCO

PROVADOR

GAFIEIRA FIV HWA OURO BRANCO

CJ SANT ANNA 1554

	iABCZ	PD-ED	PS-ED	PM-EM	TMD	IPP	STAY	PE-365	AOL	ACAB	MAR
P% DECA	26.14	10.45	22.34	3.13	8.61	-24.45	40.22	1.174	2.844	3.880	1.74
	1	1	1	1	1	1	1	1	1	1	1
	0.5%	2%	1%	4%	2%	3%	2%	1%	3%	0.1%	3%

	MGTe	MP120	DP210	DP450	DPE365	DPE450	DAOL	DACAB	DSTAY	DPN
TOP	26.71	3.43	12.01	29.21	1.18	1.53	3.89	0.66	81.92	1.26
	3%	6%	7%	2%	6%	5%	4%	3%	12%	90%



CLIQUE AQUI



PARA VER O VÍDEO DO LOTE

LEILÃO FAZENDA

PAU D'ALHO

& CONVIDADOS

18

KINNELON HWA OURO BRANCO

SEXO: MACHO • REG: HWA 5710 • RAÇA: NELORE PO • NASC.: 20/11/2022

PESO: 722 KG • PE: 38 CM

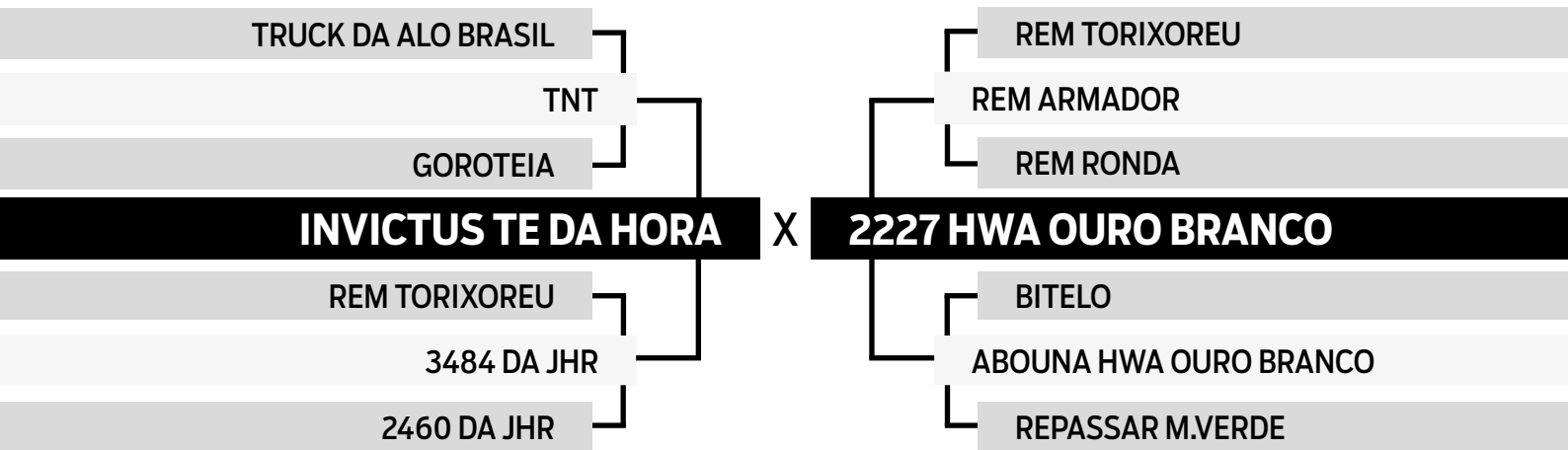

	iABCZ	PD-ED	PS-ED	PM-EM	TMD	IPP	STAY	PE-365	AOL	ACAB	MAR
P% DECA	22.32	7.75	16.02	-0.52	3.58	-34.00	40.42	1.137	3.339	3.550	-0.02
	1	1	1	7	3	1	1	1	1	1	6
	1%	6%	5%	-	-	0.5%	1%	1%	1%	0.1%	-

	MGTe	MP120	DP210	DP450	DPE365	DPE450	DAOL	DACAB	DSTAY	DPN
TOP	24.15	0.36	11.16	17.20	1.17	0.98	4.09	0.24	94.12	-0.28
	5%	60%	8%	14%	7%	13%	3%	15%	0.5%	9%



CLIQUE AQUI



PARA VER O VÍDEO DO LOTE

LEILÃO FAZENDA

PAU D'ALHO

& CONVIDADOS

19

KALEB HWA OURO BRANCO

SEXO: MACHO • REG: HWA 5792 • RAÇA: NELORE PO • NASC.: 25/12/2022

PESO: 842 KG • PE: 44 CM

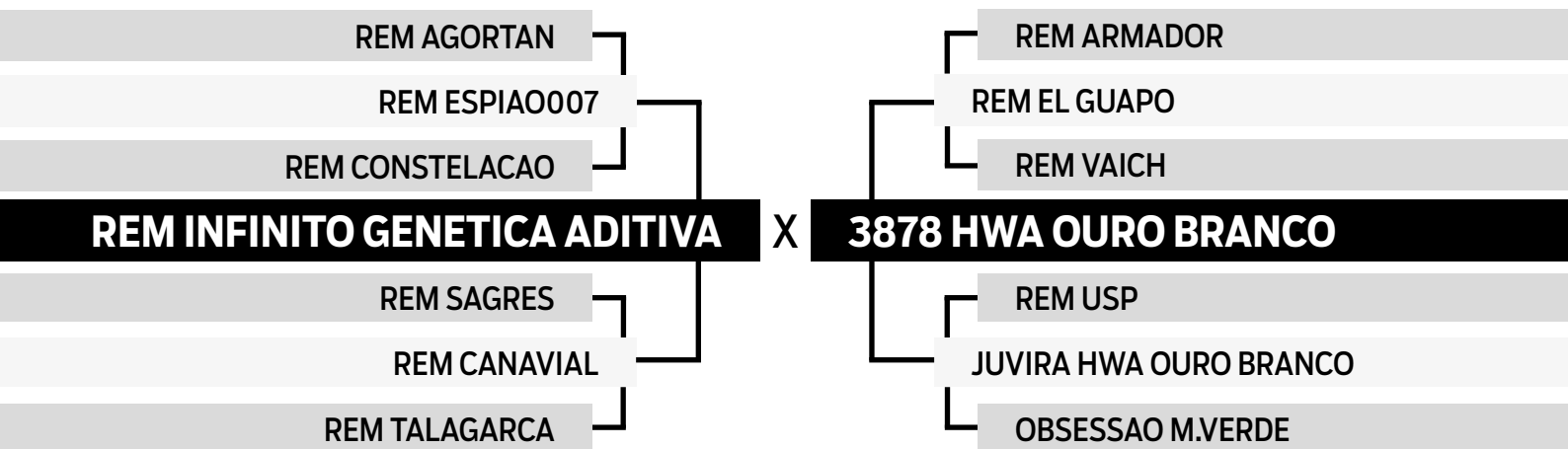

	iABCZ	PD-ED	PS-ED	PM-EM	TMD	IPP	STAY	PE-365	AOL	ACAB	MAR
P% DECA	25.93	11.28	25.57	4.68	11.89	-5.91	39.65	1.261	2.844	3.360	2.26
	1	1	1	1	1	4	1	1	1	1	1
	0.5%	1%	0.5%	0.5%	0.1%	-	2%	0.5%	3%	0.5%	0.5%

	MGTe	MP120	DP210	DP450	DPE365	DPE450	DAOL	DACAB	DSTAY	DPN
TOP	23.64	3.49	11.46	28.02	1.31	1.92	2.89	0.42	78.86	1.02
	5%	6%	8%	3%	5%	2%	8%	8%	17%	83%



CLIQUE AQUI



PARA VER O VÍDEO DO LOTE

LEILÃO FAZENDA

PAU D'ALHO

& CONVIDADOS

20

KEENES HWA OURO BRANCO

SEXO: MACHO • REG: HWA 5588 • RAÇA: NELORE PO • NASC.: 27/09/2022

PESO: 706 KG • PE: 41 CM

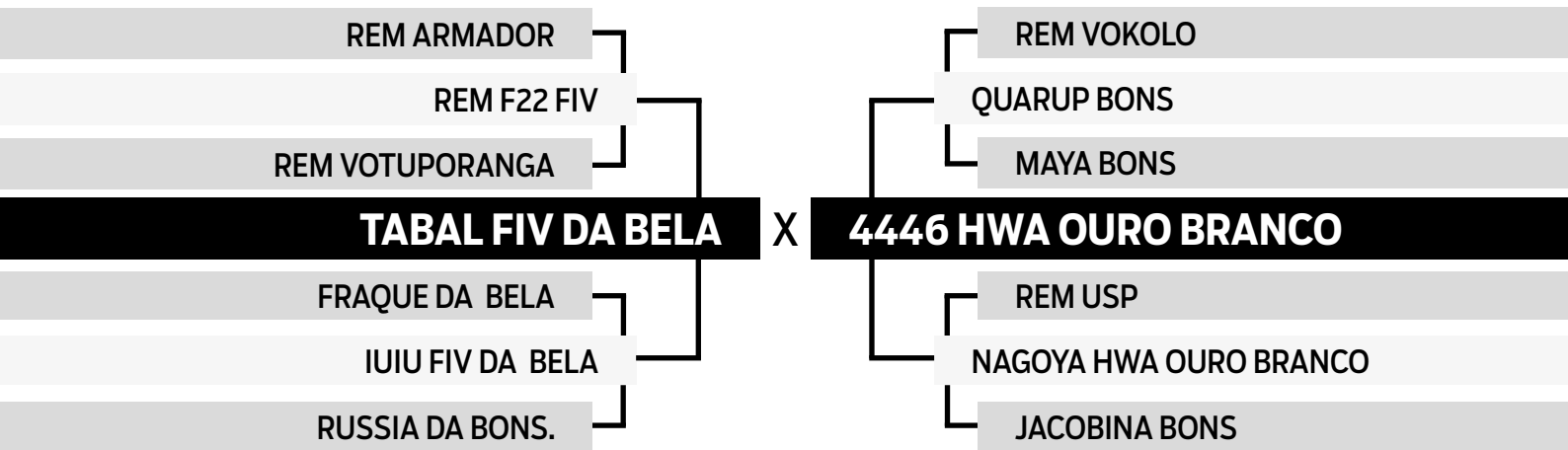

	iABCZ	PD-ED	PS-ED	PM-EM	TMD	IPP	STAY	PE-365	AOL	ACAB	MAR
P% DECA	24.10	4.17	14.95	3.47	6.46	-35.87	41.22	1.220	3.058	3.572	1.00
	1	3	1	1	1	1	1	1	1	1	2
	0.5%	-	6%	3%	6%	0.1%	1%	0.5%	2%	0.1%	13%

	MGTe	MP120	DP210	DP450	DPE365	DPE450	DAOL	DACAB	DSTAY	DPN
TOP	21.50	2.70	7.72	16.58	1.59	1.79	2.28	0.25	89.23	0.06
	9%	11%	18%	15%	2%	3%	13%	14%	3%	26%



CLIQUE AQUI



PARA VER O VÍDEO DO LOTE

LEILÃO FAZENDA
PAU D'ALHO
 & CONVIDADOS

21

KERMAN HWA OURO BRANCO

SEXO: MACHO • REG: HWA 5615 • RAÇA: NELORE PO • NASC.: 18/10/2022

PESO: 826 KG • PE: 43 CM

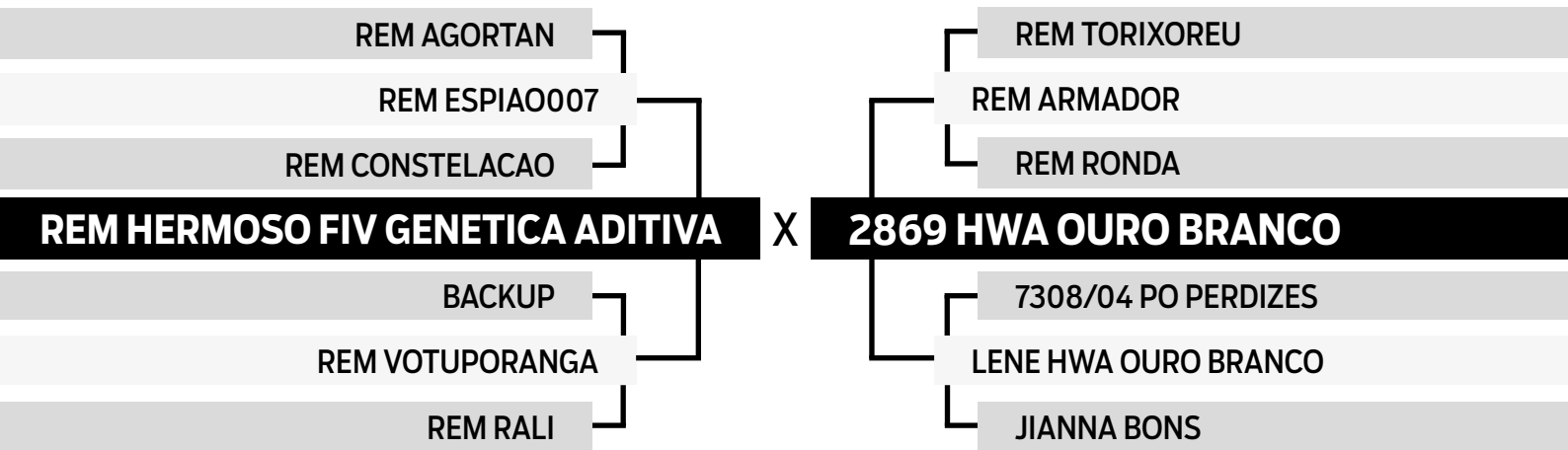

	iABCZ	PD-ED	PS-ED	PM-EM	TMD	IPP	STAY	PE-365	AOL	ACAB	MAR
P% DECA	27.87	11.73	24.02	3.07	8.68	-25.41	40.60	1.794	3.289	2.532	0.68
	1	1	1	1	1	1	1	1	1	1	3
	0.1%	0.5%	0.5%	5%	2%	2%	1%	0.1%	1%	2%	-

	MGTe	MP120	DP210	DP450	DPE365	DPE450	DAOL	DACAB	DSTAY	DPN
TOP	24.09	1.77	14.91	26.91	1.88	2.15	1.90	0.52	85.85	1.29
	5%	24%	3%	3%	1%	1%	17%	6%	6%	91%



CLIQUE AQUI



PARA VER O VÍDEO DO LOTE

LEILÃO FAZENDA
PAU D'ALHO
 & CONVIDADOS

22

KBYTE HWA OURO BRANCO

SEXO: MACHO • REG: HWA 5543 • RAÇA: NELORE PO • NASC.: 21/09/2022

PESO: 766 KG • PE: 43 CM

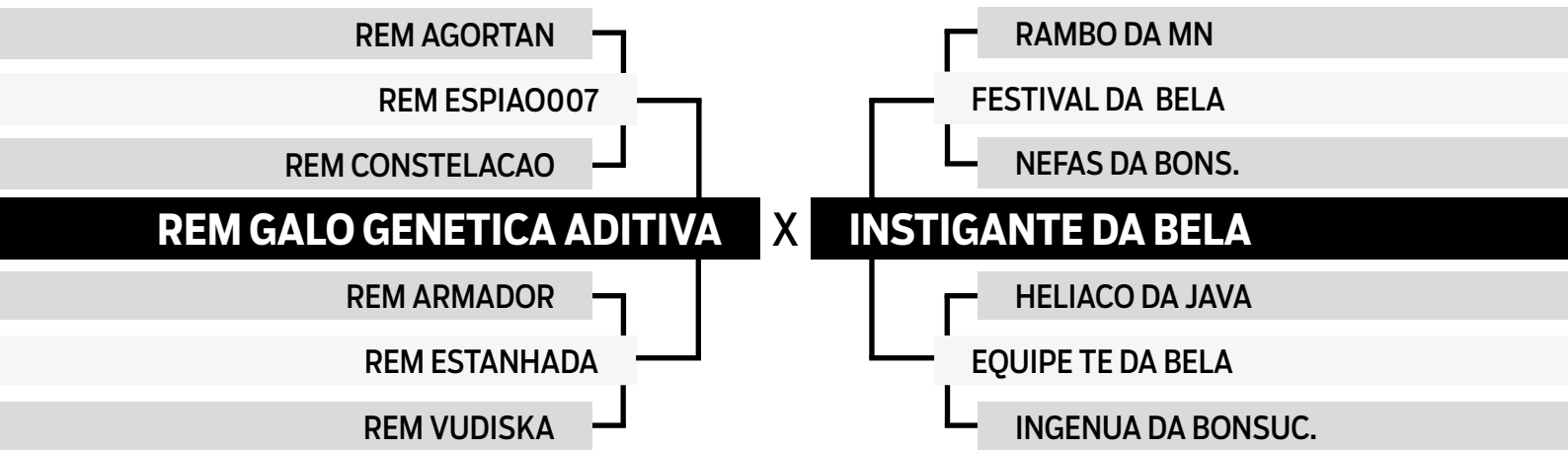

	iABCZ	PD-ED	PS-ED	PM-EM	TMD	IPP	STAY	PE-365	AOL	ACAB	MAR
P% DECA	22.48	6.86	12.94	4.82	8.92	-31.51	38.98	1.220	2.430	2.544	0.99
	1	1	1	1	1	1	1	1	1	1	2
	1%	9%	10%	0.5%	2%	0.5%	3%	0.5%	5%	2%	13%

	MGTe	MP120	DP210	DP450	DPE365	DPE450	DAOL	DACAB	DSTAY	DPN
TOP	23.37	4.15	10.05	22.67	2.13	2.34	2.69	0.38	87.77	-0.22
	6%	3%	11%	6%	0.5%	0.5%	10%	9%	4%	11%



CLIQUE AQUI



PARA VER O VÍDEO DO LOTE

LEILÃO FAZENDA

PAU D'ALHO

& CONVIDADOS

23

KLUKWAN HWA OURO BRANCO

SEXO: MACHO • REG: HWA 5784 • RAÇA: NELORE PO • NASC.: 23/12/2022

PESO: 768 KG • PE: 41 CM

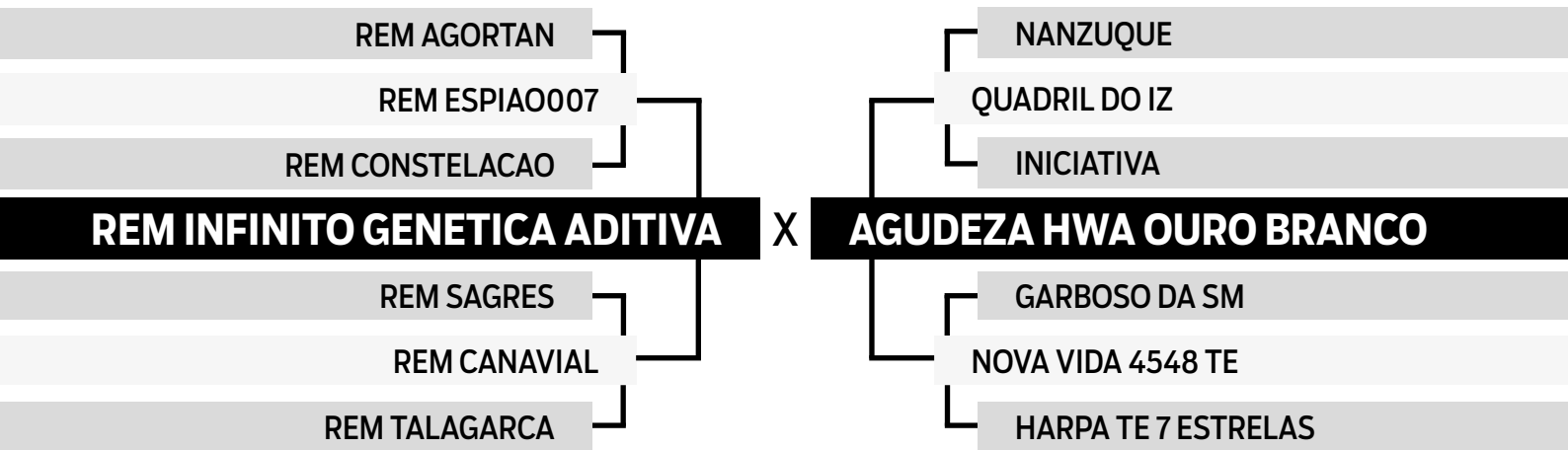

	iABCZ	PD-ED	PS-ED	PM-EM	TMD	IPP	STAY	PE-365	AOL	ACAB	MAR
P% DECA	25.94	9.86	23.59	4.85	11.13	-14.79	38.75	0.685	3.812	5.093	0.80
	1	1	1	1	1	2	1	1	1	1	2
	0.5%	2%	0.5%	0.5%	0.5%	13%	3%	9%	0.5%	0.1%	18%

	MGTe	MP120	DP210	DP450	DPE365	DPE450	DAOL	DACAB	DSTAY	DPN
TOP	25.08	4.32	10.24	29.85	0.82	1.22	4.20	1.16	75.96	2.13
	4%	3%	10%	2%	14%	9%	3%	0.5%	22%	99%



CLIQUE AQUI



PARA VER O VÍDEO DO LOTE

LEILÃO FAZENDA
PAU D'ALHO
 & CONVIDADOS

24

KAMPOT HWA OURO BRANCO

SEXO: MACHO • REG: HWA 5440 • RAÇA: NELORE PO • NASC.: 18/08/2022

PESO: 836 KG • PE: 41 CM

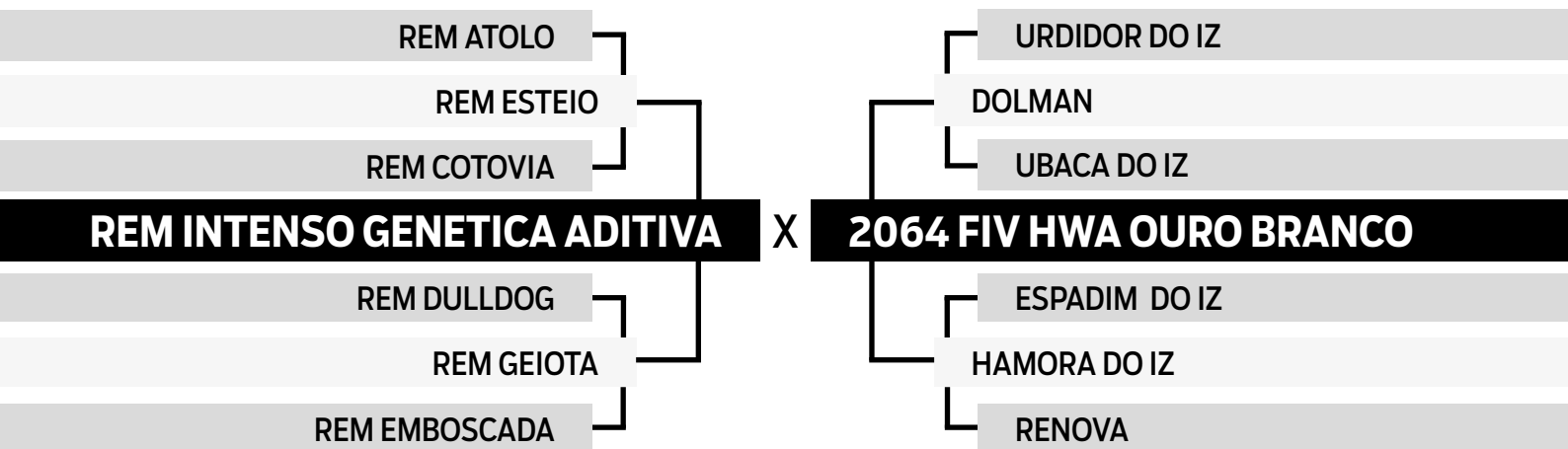

	iABCZ	PD-ED	PS-ED	PM-EM	TMD	IPP	STAY	PE-365	AOL	ACAB	MAR
P% DECA	27.69	10.12	26.74	2.16	8.75	-39.73	42.02	0.771	1.878	2.339	-0.35
	1	1	1	2	1	1	1	1	2	1	7
	0.5%	2%	0.1%	12%	2%	0.1%	0.5%	6%	11%	2%	-

	MGTe	MP120	DP210	DP450	DPE365	DPE450	DAOL	DACAB	DSTAY	DPN
TOP	23.44	4.15	9.84	24.14	0.74	1.04	2.22	0.48	83.95	0.35
	6%	3%	11%	5%	16%	12%	14%	6%	9%	44%



CLIQUE AQUI



PARA VER O VÍDEO DO LOTE

LEILÃO FAZENDA
PAU D'ALHO
 & CONVIDADOS

25

KITARO HWA OURO BRANCO

SEXO: MACHO • REG: HWA 5737 • RAÇA: NELORE PO • NASC.: 07/12/2022

PESO: 706 KG • PE: 41 CM

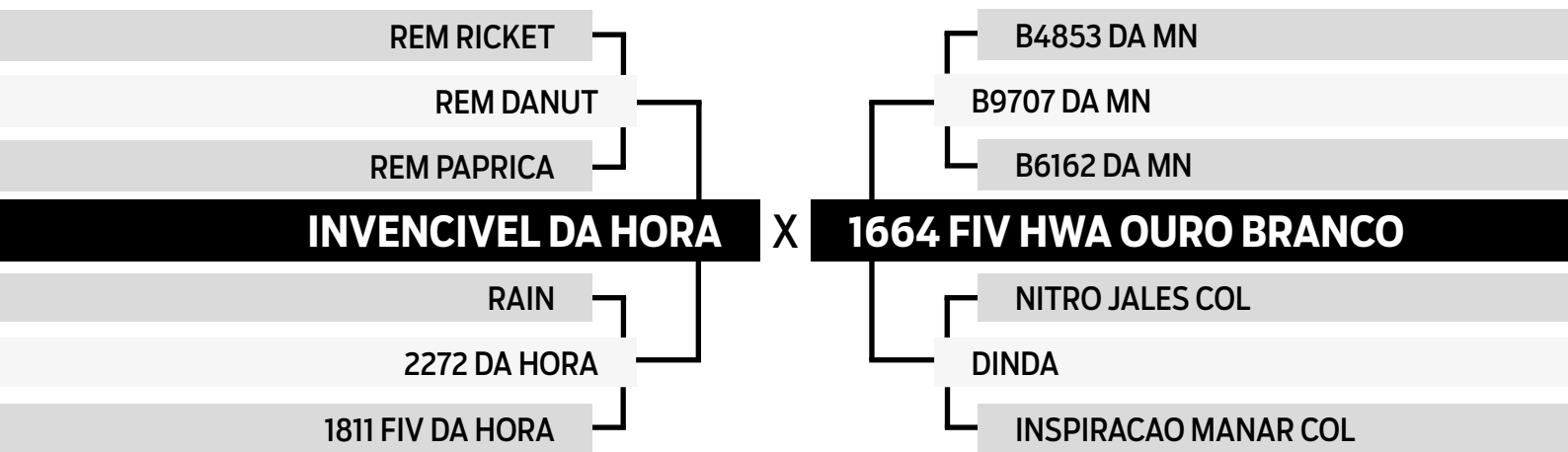

	iABCZ	PD-ED	PS-ED	PM-EM	TMD	IPP	STAY	PE-365	AOL	ACAB	MAR
P% DECA <small>ÍNDICE</small>	15.06	5.29	9.54	1.74	4.81	-8.60	38.95	0.781	1.902	0.290	-0.54
	1	2	2	2	2	3	1	1	2	4	8
	7%	17%	19%	18%	14%	-	3%	6%	11%	-	-

	MGTe	MP120	DP210	DP450	DPE365	DPE450	DAOL	DACAB	DSTAY	DPN
TOP <small>ÍNDICE</small>	16.50	1.30	6.16	11.08	0.79	1.10	0.75	0.07	81.37	0.32
	19%	34%	26%	30%	15%	11%	34%	31%	13%	42%



CLIQUE AQUI



PARA VER O VÍDEO DO LOTE

LEILÃO FAZENDA

PAU D'ALHO

& CONVIDADOS

26

KAMPONG HWA OURO BRANCO

SEXO: MACHO • REG: HWA 5453 • RAÇA: NELORE PO • NASC.: 19/08/2022

PESO: 820 KG • PE: 42 CM

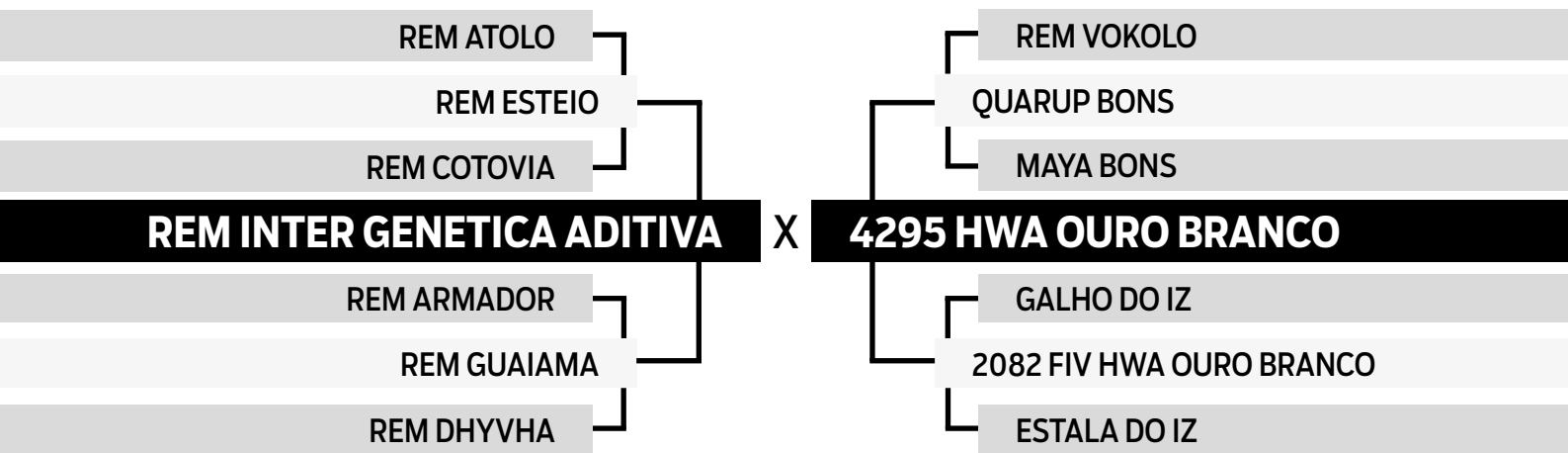

	iABCZ	PD-ED	PS-ED	PM-EM	TMD	IPP	STAY	PE-365	AOL	ACAB	MAR
P% DECA	28.26	12.93	24.15	4.19	11.41	-23.01	39.64	1.013	4.041	4.611	2.69
	1	1	1	1	1	1	1	1	1	1	1
	0.1%	0.5%	0.5%	1%	0.5%	3%	2%	2%	0.5%	0.1%	0.5%

	MGTe	MP120	DP210	DP450	DPE365	DPE450	DAOL	DACAB	DSTAY	DPN
TOP	25.46	2.08	13.46	24.29	0.88	1.30	3.65	0.66	92.26	0.47
	4%	19%	4%	5%	12%	8%	5%	3%	1%	52%



CLIQUE AQUI



PARA VER O VÍDEO DO LOTE

LEILÃO FAZENDA

PAU D'ALHO

& CONVIDADOS

27

KAMOVIE HWA OURO BRANCO

SEXO: MACHO • REG: HWA 5470 • RAÇA: NELORE PO • NASC.: 21/08/2022

PESO: 824 KG • PE: 45.5 CM

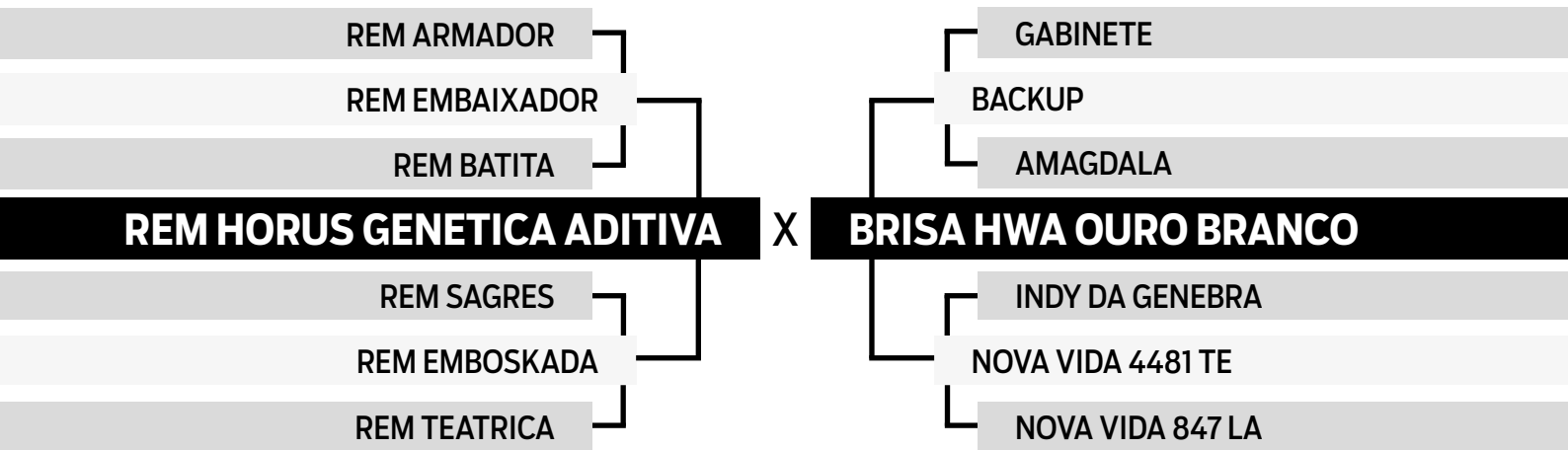

	iABCZ	PD-ED	PS-ED	PM-EM	TMD	IPP	STAY	PE-365	AOL	ACAB	MAR
DCA	14.95	2.31	12.07	4.09	6.51	-18.99	34.60	1.602	2.295	0.528	0.73
	1	5	2	1	1	1	2	1	1	4	2
	7%	-	12%	1%	6%	7%	19%	0.1%	6%	-	20%

	MGTe	MP120	DP210	DP450	DPE365	DPE450	DAOL	DACAB	DSTAY	DPN
TOP	15.15	3.52	4.83	11.18	2.01	2.21	1.76	-0.06	79.82	1.37
	23%	5%	34%	29%	0.5%	1%	18%	59%	15%	92%



CLIQUE AQUI



PARA VER O VÍDEO DO LOTE

LEILÃO FAZENDA

PAU D'ALHO

& CONVIDADOS

28

KIRYU HWA OURO BRANCO

SEXO: MACHO • REG: HWA 5733 • RAÇA: NELORE PO • NASC.: 05/12/2022

PESO: 794 KG • PE: 42 CM

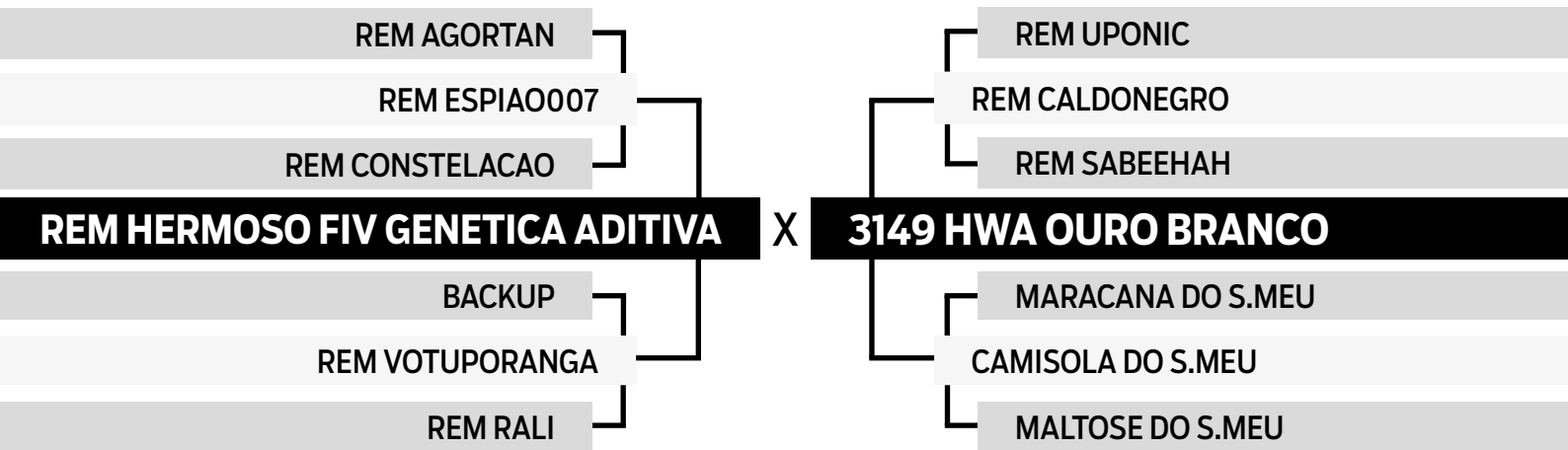

	iABCZ	PD-ED	PS-ED	PM-EM	TMD	IPP	STAY	PE-365	AOL	ACAB	MAR
DCA	29.91	14.16	32.65	0.85	7.01	-27.19	42.05	1.862	1.855	2.638	2.20
	1	1	1	4	1	1	1	1	2	1	1
DCA	0.1%	0.1%	0.1%	-	5%	2%	0.5%	0.1%	11%	1%	1%

	MGTe	MP120	DP210	DP450	DPE365	DPE450	DAOL	DACAB	DSTAY	DPN
TOP	26.94	-0.90	18.28	38.31	1.84	2.30	2.15	0.80	85.27	1.57
TOP	2%	91%	1%	0.5%	1%	0.5%	14%	2%	7%	95%



CLIQUE AQUI



PARA VER O VÍDEO DO LOTE

LEILÃO FAZENDA
PAU D'ALHO
 & CONVIDADOS

29

KISMAYO HWA OURO BRANCO

SEXO: MACHO • REG: HWA 5736 • RAÇA: NELORE PO • NASC.: 07/12/2022

PESO: 788 KG • PE: 43 CM

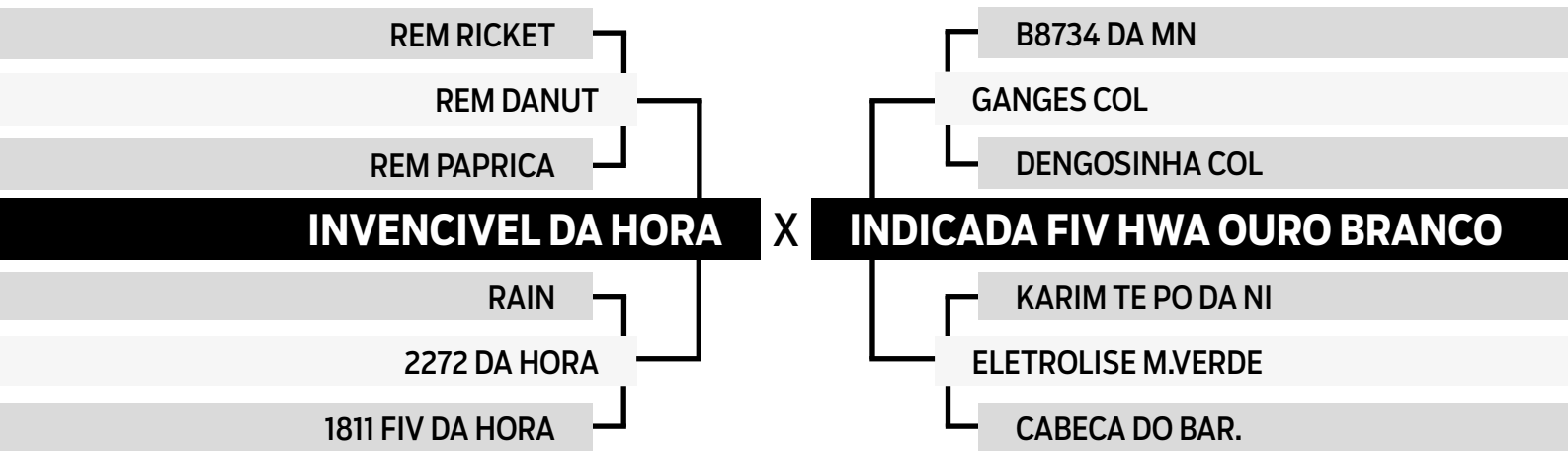

	iABCZ	PD-ED	PS-ED	PM-EM	TMD	IPP	STAY	PE-365	AOL	ACAB	MAR
P% DECA	24.51	10.28	17.54	4.55	11.40	-5.47	41.03	1.742	2.935	1.871	0.73
	1	1	1	1	1	4	1	1	1	1	3
	0.5%	2%	3%	0.5%	0.5%	-	1%	0.1%	2%	5%	-

	MGTe	MP120	DP210	DP450	DPE365	DPE450	DAOL	DACAB	DSTAY	DPN
TOP	26.38	2.48	13.61	25.72	1.89	2.59	3.48	-0.25	86.55	0.70
	3%	13%	4%	4%	1%	0.5%	5%	89%	5%	67%



CLIQUE AQUI



PARA VER O VÍDEO DO LOTE

LEILÃO FAZENDA

PAU D'ALHO

& CONVIDADOS

30

KENNING HWA OURO BRANCO

SEXO: MACHO • REG: HWA 5599 • RAÇA: NELORE PO • NASC.: 02/10/2022

PESO: 764 KG • PE: 43 CM

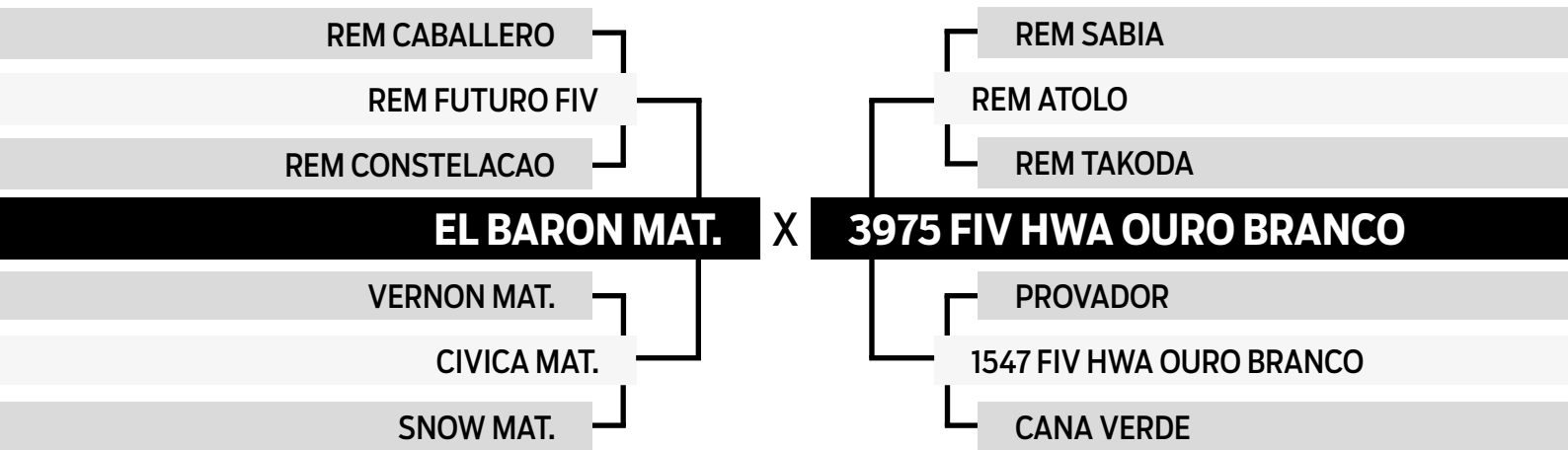

	iABCZ	PD-ED	PS-ED	PM-EM	TMD	IPP	STAY	PE-365	AOL	ACAB	MAR
P% DECA	21.27	6.69	17.06	-2.72	0.23	-35.56	42.48	1.004	3.319	1.953	1.74
	1	1	1	10	6	1	1	1	1	1	1
	2%	10%	4%	-	-	0.5%	0.5%	2%	1%	4%	3%

	MGTe	MP120	DP210	DP450	DPE365	DPE450	DAOL	DACAB	DSTAY	DPN
TOP	22.82	-2.02	8.97	19.13	0.84	0.77	3.60	0.69	92.93	0.74
	7%	98%	14%	11%	13%	19%	5%	3%	0.5%	69%



CLIQUE AQUI



PARA VER O VÍDEO DO LOTE

LEILÃO FAZENDA
PAU D'ALHO
 & CONVIDADOS

31

KARATSU HWA OURO BRANCO

SEXO: MACHO • REG: HWA 5492 • RAÇA: NELORE PO • NASC.: 25/08/2022

PESO: 878 KG • PE: 42 CM

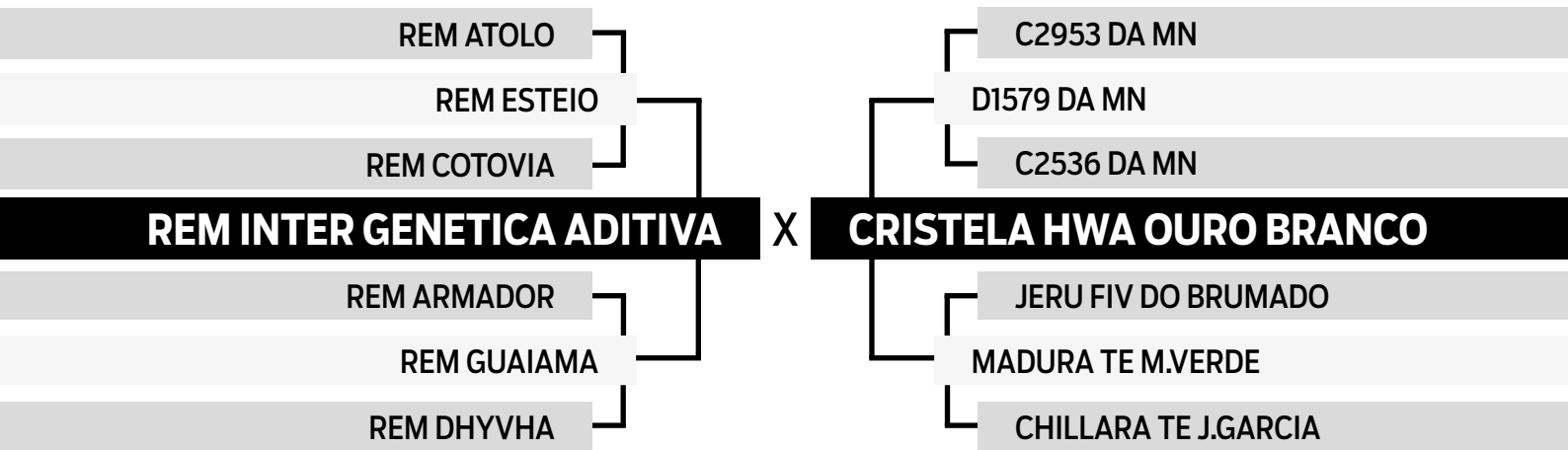

	iABCZ	PD-ED	PS-ED	PM-EM	TMD	IPP	STAY	PE-365	AOL	ACAB	MAR
P% DECA	13.79	1.89	5.25	2.32	4.26	-26.77	38.16	0.198	0.714	1.917	2.56
	1	5	4	1	2	1	1	4	4	1	1
	9%	-	-	10%	18%	2%	4%	-	-	4%	0.5%

	MGTe	MP120	DP210	DP450	DPE365	DPE450	DAOL	DACAB	DSTAY	DPN
TOP	13.79	2.13	3.40	10.56	0.57	0.48	0.01	0.13	72.68	0.35
	26%	18%	44%	31%	22%	29%	62%	23%	28%	44%



CLIQUE AQUI



PARA VER O VÍDEO DO LOTE

LEILÃO FAZENDA

PAU D'ALHO

& CONVIDADOS

32

KADIWEU HWA OURO BRANCO

SEXO: MACHO • REG: HWA 5380 • RAÇA: NELORE PO • NASC.: 08/08/2022

PESO: 735 KG • PE: 39 CM

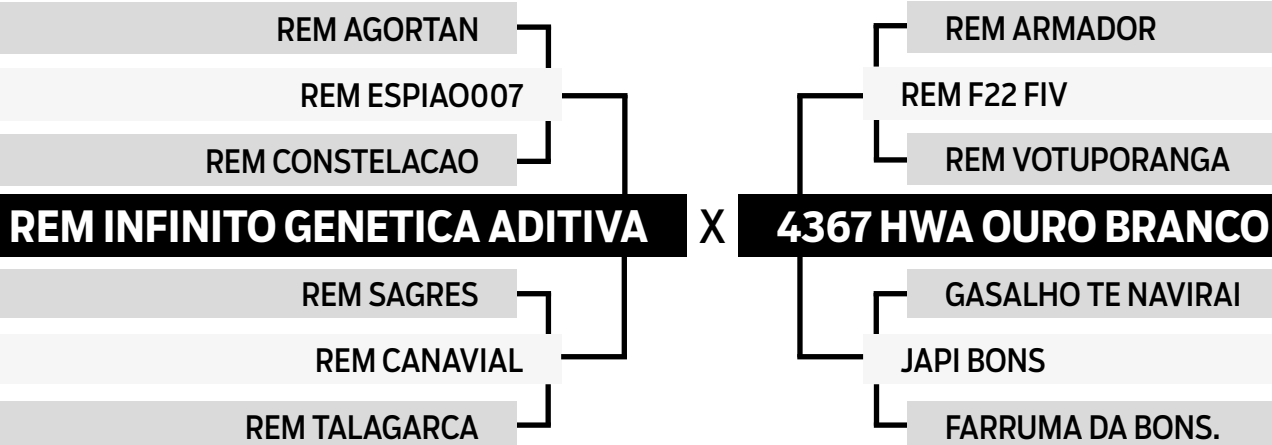

	iABCZ	PD-ED	PS-ED	PM-EM	TMD	IPP	STAY	PE-365	AOL	ACAB	MAR
P% DECA	23.58	11.02	23.35	3.46	10.34	-12.95	35.76	0.879	5.147	5.411	1.04
	1	1	1	1	1	2	2	1	1	1	2
	0.5%	1%	0.5%	3%	0.5%	17%	12%	4%	0.1%	0.1%	12%

	MGTe	MP120	DP210	DP450	DPE365	DPE450	DAOL	DACAB	DSTAY	DPN
TOP	26.16	3.97	12.27	25.24	1.11	0.20	5.15	0.56	78.07	0.98
	3%	4%	6%	4%	8%	42%	1%	5%	18%	81%



CLIQUE AQUI



PARA VER O VÍDEO DO LOTE

LEILÃO FAZENDA

PAU D'ALHO

& CONVIDADOS

33

KIDJOE HWA OURO BRANCO

SEXO: MACHO • REG: HWA 5651 • RAÇA: NELORE PO • NASC.: 02/11/2022

PESO: 782 KG • PE: 40 CM

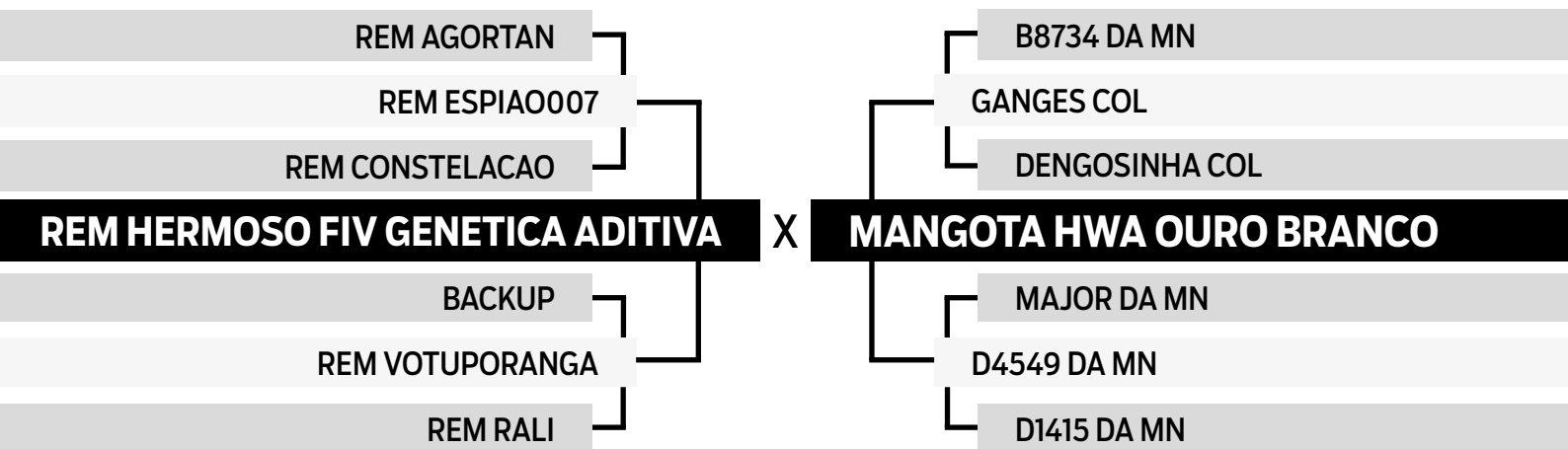

	iABCZ	PD-ED	PS-ED	PM-EM	TMD	IPP	STAY	PE-365	AOL	ACAB	MAR
P% DECA	20.46	10.07	22.40	-0.22	4.03	-9.94	39.26	1.668	2.845	0.732	-0.19
	1	1	1	6	2	3	1	1	1	3	6
	2%	2%	1%	-	19%	-	3%	0.1%	3%	-	-

	MGTe	MP120	DP210	DP450	DPE365	DPE450	DAOL	DACAB	DSTAY	DPN
TOP	22.55	-0.19	13.67	23.24	2.00	2.32	3.53	0.11	80.58	1.97
	7%	78%	4%	6%	0.5%	0.5%	5%	26%	14%	98%



CLIQUE AQUI



PARA VER O VÍDEO DO LOTE

LEILÃO FAZENDA

PAU D'ALHO

& CONVIDADOS

34

KASUBAKE HWA OURO BRANCO

SEXO: MACHO • REG: HWA 5525 • RAÇA: NELORE PO • NASC.: 17/09/2022

PESO: 730 KG • PE: 38 CM

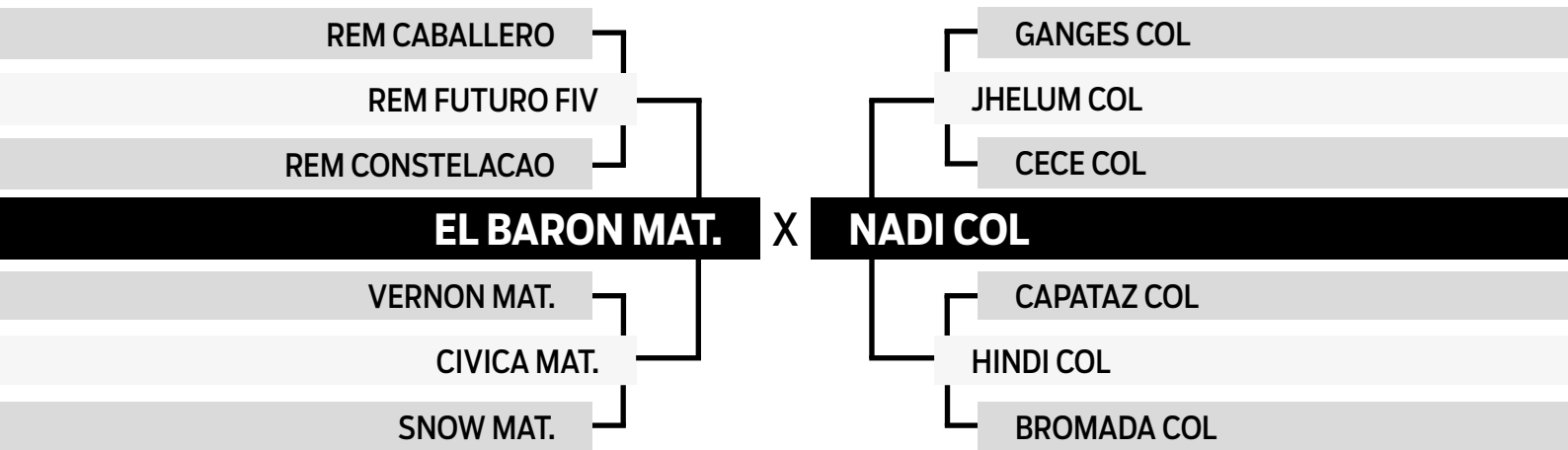

	iABCZ	PD-ED	PS-ED	PM-EM	TMD	IPP	STAY	PE-365	AOL	ACAB	MAR
P% DECA	15.81	6.73	11.23	0.64	3.90	-3.37	39.97	0.424	2.380	1.170	-0.14
	1	1	2	4	3	5	1	3	1	2	6
	6%	10%	14%	-	-	-	2%	-	6%	15%	-

	MGTe	MP120	DP210	DP450	DPE365	DPE450	DAOL	DACAB	DSTAY	DPN
TOP	17.47	0.64	8.66	14.20	0.32	0.06	2.47	-0.14	81.71	-0.06
	17%	52%	15%	21%	33%	52%	11%	74%	12%	18%



CLIQUE AQUI



PARA VER O VÍDEO DO LOTE

LEILÃO FAZENDA

PAU D'ALHO

& CONVIDADOS

35

KLAXON HWA OURO BRANCO

SEXO: MACHO • REG: HWA 5761 • RAÇA: NELORE PO • NASC.: 15/12/2022

PESO: 778 KG • PE: 40 CM

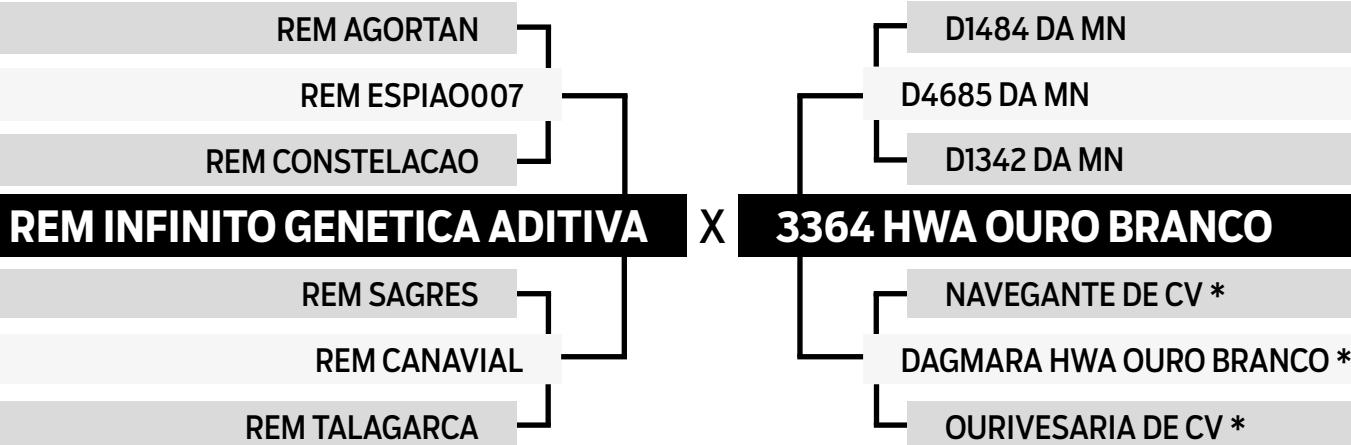

	iABCZ	PD-ED	PS-ED	PM-EM	TMD	IPP	STAY	PE-365	AOL	ACAB	MAR
DECA	19.80	8.22	18.76	2.03	6.75	-18.60	35.56	0.895	3.229	5.153	2.37
	1	1	1	2	1	1	2	1	1	1	1
	2%	5%	2%	14%	5%	7%	13%	3%	2%	0.1%	0.5%

	MGTe	MP120	DP210	DP450	DPE365	DPE450	DAOL	DACAB	DSTAY	DPN
TOP	22.52	2.89	10.85	25.18	1.03	1.34	3.88	0.85	76.12	0.66
	7%	9%	9%	4%	9%	7%	4%	2%	21%	64%



CLIQUE AQUI



PARA VER O VÍDEO DO LOTE

LEILÃO FAZENDA

PAU D'ALHO

& CONVIDADOS

36

KEISER HWA OURO BRANCO

SEXO: MACHO • REG: HWA 5573 • RAÇA: NELORE PO • NASC.: 26/09/2022

PESO: 700 KG • PE: 35 CM

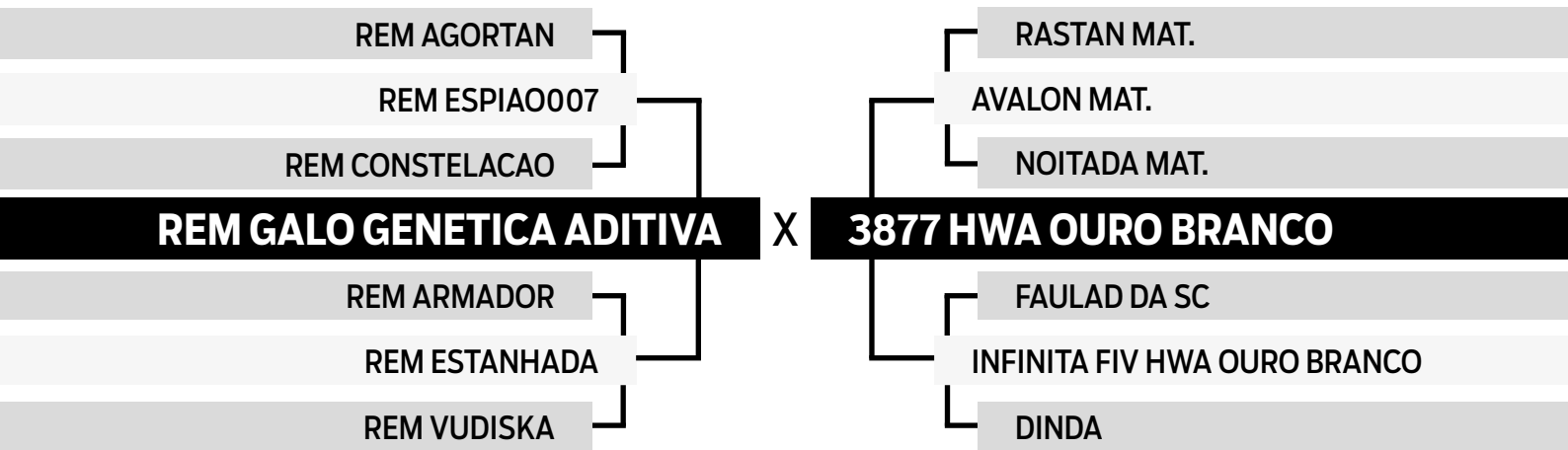

	iABCZ	PD-ED	PS-ED	PM-EM	TMD	IPP	STAY	PE-365	AOL	ACAB	MAR
DECA	19.93	2.83	7.58	4.43	7.31	-17.59	41.98	0.232	2.170	3.289	-0.66
	1	4	3	1	1	1	1	4	1	1	8
	2%	-	-	1%	4%	8%	0.5%	-	7%	0.5%	-

	MGTe	MP120	DP210	DP450	DPE365	DPE450	DAOL	DACAB	DSTAY	DPN
TOP	18.19	3.46	5.06	12.73	0.44	0.35	2.85	0.43	88.64	-0.20
	15%	6%	32%	25%	27%	34%	9%	8%	3%	12%



CLIQUE AQUI



PARA VER O VÍDEO DO LOTE

LEILÃO FAZENDA
PAU D'ALHO
 & CONVIDADOS

37

KINSTON HWA OURO BRANCO

SEXO: MACHO • REG: HWA 5716 • RAÇA: NELORE PO • NASC.: 24/11/2022

PESO: 772 KG • PE: 38 CM

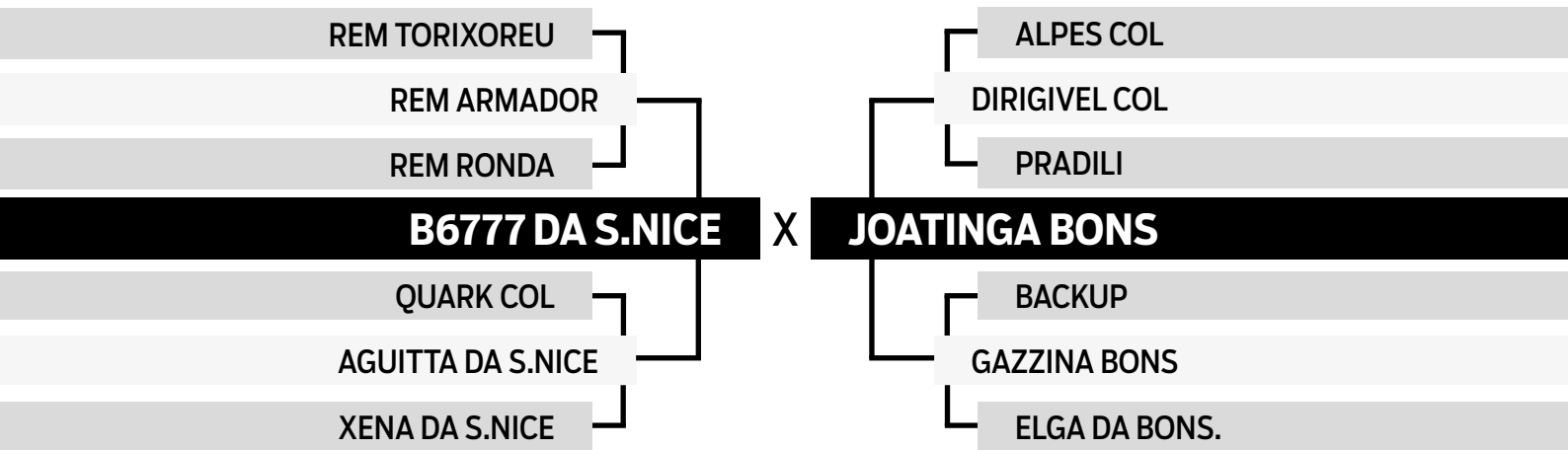

	iABCZ	PD-ED	PS-ED	PM-EM	TMD	IPP	STAY	PE-365	AOL	ACAB	MAR
P% DECA	21.33	9.30	15.12	4.95	11.58	-32.01	38.16	0.513	2.925	-0.206	0.44
	1	1	1	1	1	1	1	2	1	6	4
	2%	3%	6%	0.5%	0.5%	0.5%	4%	17%	2%	-	-

	MGTe	MP120	DP210	DP450	DPE365	DPE450	DAOL	DACAB	DSTAY	DPN
TOP	24.72	5.06	11.58	17.64	0.56	0.57	3.20	0.17	93.36	1.62
	4%	2%	7%	13%	22%	25%	7%	19%	0.5%	96%



CLIQUE AQUI



PARA VER O VÍDEO DO LOTE

LEILÃO FAZENDA

PAU D'ALHO

& CONVIDADOS

38

KENTON HWA OURO BRANCO

SEXO: MACHO • REG: HWA 5607 • RAÇA: NELORE PO • NASC.: 04/10/2022

PESO: 786 KG • PE: 38 CM

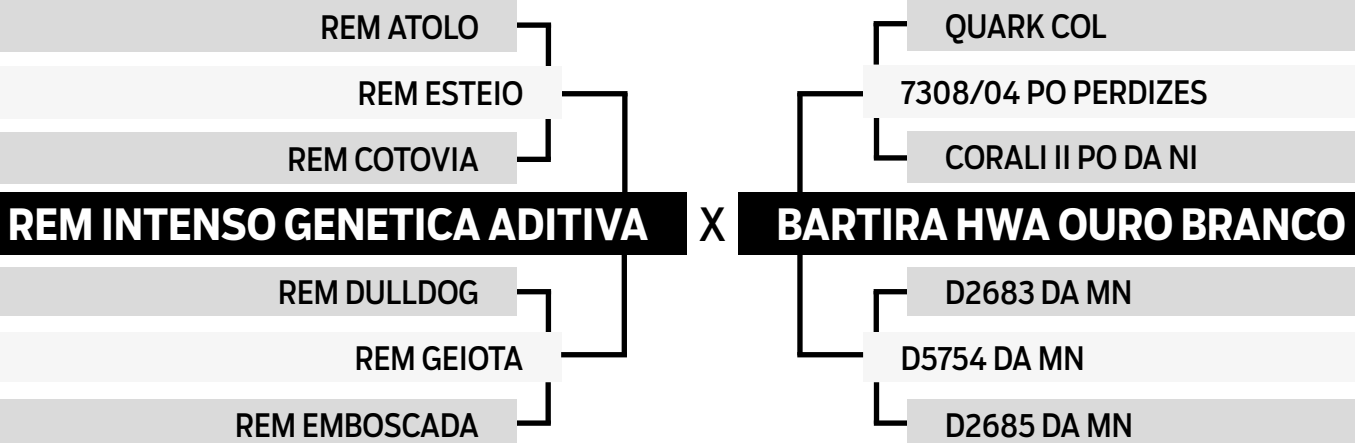

	iABCZ	PD-ED	PS-ED	PM-EM	TMD	IPP	STAY	PE-365	AOL	ACAB	MAR
P% DECA	19.01	8.00	19.45	-0.03	3.81	-18.41	38.12	0.349	3.698	2.472	1.13
	1	1	1	6	3	1	1	3	1	1	1
	3%	5%	2%	-	-	7%	4%	-	0.5%	2%	10%

	MGTe	MP120	DP210	DP450	DPE365	DPE450	DAOL	DACAB	DSTAY	DPN
TOP	21.76	0.22	10.52	24.11	0.35	0.01	4.70	0.35	83.01	1.04
	8%	65%	10%	5%	31%	57%	2%	10%	10%	84%



CLIQUE AQUI



PARA VER O VÍDEO DO LOTE

LEILÃO FAZENDA

PAU D'ALHO

& CONVIDADOS

39

KATUENO HWA OURO BRA

SEXO: MACHO • REG: HWA 5567 • RAÇA: NELORE PO • NASC.: 25/09/2022

PESO: 742 KG • PE: 42 CM

REM VOKOLO

QUARUP BONS

MAYA BONS

ETRUSCO MAT.

TORNADO MAT.

BARAVAH MAT.

SAIHA MAT.

REM SABIA

REM ATOLO

REM TAKODA

3959 FIV HWA OURO BRANCO

POLONES

HEIRESS FIV HWA OURO BRANCO

DINDA

	iABCZ	PD-ED	PS-ED	PM-EM	TMD	IPP	STAY	PE-365	AOL	ACAB	MAR
P% DECA	21.22	6.68	18.15	5.09	9.45	-16.54	38.93	1.199	0.807	1.940	0.44
	1	1	1	1	1	1	1	1	4	1	4
	2%	10%	3%	0.5%	1%	10%	3%	0.5%	-	4%	-

	MGTe	MP120	DP210	DP450	DPE365	DPE450	DAOL	DACAB	DSTAY	DPN
TOP	21.32	4.65	7.83	18.30	1.19	1.43	0.77	0.24	87.23	0.08
	9%	2%	18%	12%	6%	6%	34%	15%	5%	28%



CLIQUE AQUI



PARA VER O VÍDEO DO LOTE

LEILÃO FAZENDA

PAU D'ALHO

& CONVIDADOS

40

KARTOUN HWA OURO BRANCO

SEXO: MACHO • REG: HWA 5502 • RAÇA: NELORE PO • NASC.: 29/08/2022

PESO: 750 KG • PE: 39 CM

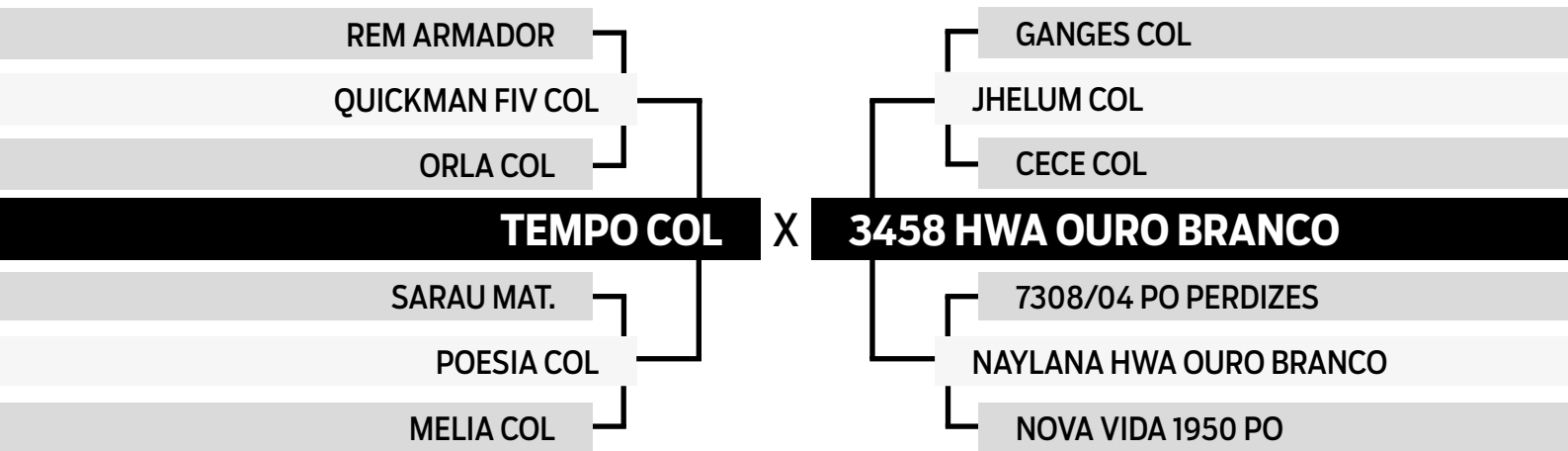

	iABCZ	PD-ED	PS-ED	PM-EM	TMD	IPP	STAY	PE-365	AOL	ACAB	MAR
P% DECA	8.07	0.57	1.38	-0.35	-0.60	-11.88	38.29	-0.076	-0.325	1.360	-1.34
	3	6	6	7	7	2	1	7	7	2	10
	-	-	-	-	-	-	-	-	-	-	-

	MGTe	MP120	DP210	DP450	DPE365	DPE450	DAOL	DACAB	DSTAY	DPN
TOP	15.49	0.73	6.88	12.24	0.04	0.00	0.42	0.40	90.18	1.10
	22%	49%	22%	26%	55%	59%	43%	8%	2%	86%



CLIQUE AQUI



PARA VER O VÍDEO DO LOTE

LEILÃO FAZENDA

PAU D'ALHO

& CONVIDADOS

41

KENTLAND HWA OURO BRANCO

SEXO: MACHO • REG: HWA 5605 • RAÇA: NELORE PO • NASC.: 03/10/2022

PESO: 752 KG • PE: 41 CM

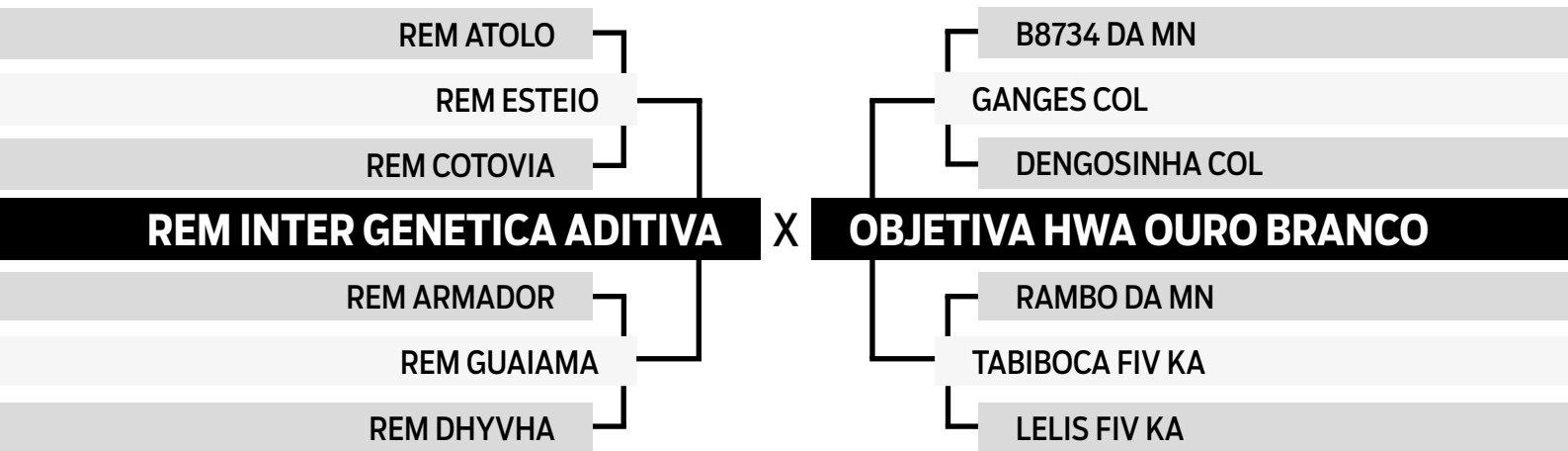

	iABCZ	PD-ED	PS-ED	PM-EM	TMD	IPP	STAY	PE-365	AOL	ACAB	MAR
P% DECA	15.91	5.71	10.92	2.67	5.90	-16.41	36.10	0.938	2.357	2.019	-1.66
	1	2	2	1	1	1	2	1	1	1	10
	5%	15%	15%	7%	8%	10%	11%	3%	6%	4%	-

	MGTe	MP120	DP210	DP450	DPE365	DPE450	DAOL	DACAB	DSTAY	DPN
TOP	19.54	2.52	7.22	15.56	0.82	0.68	2.83	0.25	82.15	0.47
	12%	13%	20%	17%	14%	21%	9%	14%	11%	52%



CLIQUE AQUI



PARA VER O VÍDEO DO LOTE

LEILÃO FAZENDA
PAU D'ALHO
 & CONVIDADOS

42

KALAPAGO HWA OURO BRANCO

SEXO: MACHO • REG: HWA 5425 • RAÇA: NELORE PO • NASC.: 16/08/2022

PESO: 826 KG • PE: 37 CM

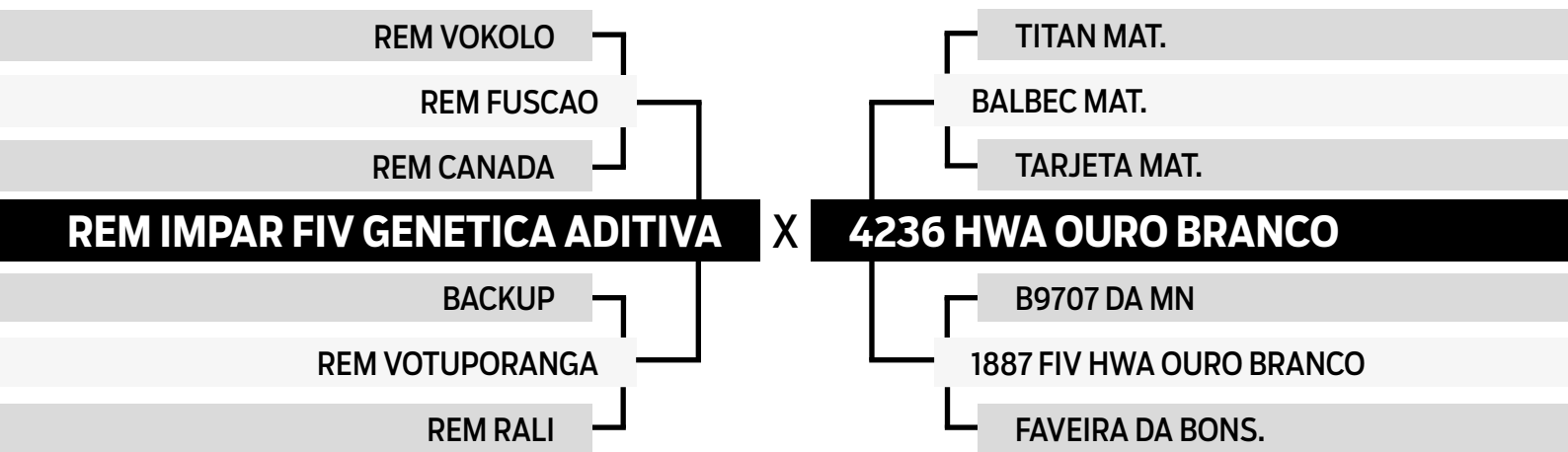

	iABCZ	PD-ED	PS-ED	PM-EM	TMD	IPP	STAY	PE-365	AOL	ACAB	MAR
DCA	21.43	10.04	27.39	3.32	8.38	-15.70	35.88	1.063	1.928	1.622	2.03
	1	1	1	1	1	2	2	1	1	1	1
	2%	2%	0.1%	3%	2%	11%	12%	2%	10%	7%	2%

	MGTe	MP120	DP210	DP450	DPE365	DPE450	DAOL	DACAB	DSTAY	DPN
TOP	20.93	2.81	10.61	25.76	1.16	1.13	1.75	0.33	84.40	2.36
	10%	10%	9%	4%	7%	10%	19%	11%	8%	100%



CLIQUE AQUI



PARA VER O VÍDEO DO LOTE

LEILÃO FAZENDA

PAU D'ALHO

& CONVIDADOS

43

KENEESAW HWA OURO BRANCO

SEXO: MACHO • REG: HWA 5596 • RAÇA: NELORE PO • NASC.: 01/10/2022

PESO: 718 KG • PE: 35 CM

REM VOKOLO

QUARUP BONS

MAYA BONS

ETRUSCO MAT.

TORNADO MAT.

BARAVAH MAT.

SAIHA MAT.

ZEFEC ABDALA

QUARK COL

BNUVA DA COL.

SHADINI RMVC

TECELAO DA SM

KUBICA DA MAT.

DIOCESE DA MAT.

	iABCZ	PD-ED	PS-ED	PM-EM	TMD	IPP	STAY	PE-365	AOL	ACAB	MAR
P% DECA	11.27	9.60	13.97	-0.56	3.43	-13.97	33.42	0.449	1.188	-0.140	0.16
	2	1	1	7	3	2	3	3	3	6	5
	14%	2%	8%	-	-	14%	-	-	-	-	-

	MGTe	MP120	DP210	DP450	DPE365	DPE450	DAOL	DACAB	DSTAY	DPN
TOP	21.77	-0.78	15.40	22.99	0.49	0.50	2.16	0.02	83.90	1.48
	8%	90%	3%	6%	25%	28%	14%	41%	9%	94%



CLIQUE AQUI



PARA VER O VÍDEO DO LOTE